



Dell 인터랙티브 프로젝터
S510/S510n
사용 설명서



참고, 주의 및 경고

-  **참고** : 참고는 프로젝터 사용에 도움이 되는 중요한 정보를 제공합니다 .
-  **주의** : 주의는 준수하지 않으면 하드웨어 파손 또는 데이터 손실이 올 수 있습니다 .
-  **경고** : 경고는 재산 피해 , 부상 또는 사망 가능성이 있음을 알려줍니다 .

이 문서의 정보는 통보 없이 변경될 수 있습니다 .

© 2015 Dell Inc. All rights reserved.

Dell Inc. 의 서면 허가가 없으면 어떠한 방법으로도 무단 복제할 수 없습니다 .

이 문서에 나오는 상표 : Dell 및 DELL 로고는 Dell Inc. 의 상표이고 DLP, DLP 로고는 TEXAS INSTRUMENTS INCORPORATED 의 상표이며 Microsoft 및 Windows 는 미국 및 기타 국가에서 Microsoft Corporation 의 상표 및 등록 상표입니다 .

본 설명서에서 특정 회사의 마크와 이름 또는 제품을 지칭하기 위해 기타 상표와 상호가 사용될 수 있습니다 . Dell Inc. 은 자사가 소유하고 있는 상표 이외의 다른 모든 등록 상표 및 상표명에 대해 어떠한 소유권도 없음을 알려 드립니다 .

모델 : Dell 인터랙티브 프로젝터 S510/S510n

2015 년 2 월 개정 . A01

목차

| | | |
|----------|--|------------|
| 1 | 구입한 Dell 프로젝터 정보 | 5 |
| | 프로젝터 박스 내용물 | 5 |
| | 프로젝터 평면도 및 밑면도 | 7 |
| 2 | 프로젝터 설정하기 | 9 |
| | 프로젝터 거울 청소하기..... | 9 |
| | 프로젝터 초점 조절..... | 9 |
| | 이미지 크기 조절하기 | 10 |
| | 이미지 모양 조절하기 | 11 |
| | 리모콘 사용..... | 12 |
| | 프로젝터 연결 | 17 |
| 3 | 프로젝터 사용 | 31 |
| | 프로젝터 전원 켜기..... | 31 |
| | 프로젝터 전원 끄기..... | 31 |
| | 메뉴 설정 | 32 |
| | 대화형 펜 사용하기 (S510 에만 해당)..... | 51 |
| | Intel® WiDi 사용법 | 59 |
| | Miracast 사용법 | 68 |
| | 무선 /LAN 디스플레이 (DoWiFi/DoLAN) 사용법 | 74 |
| | USB 디스플레이 (DoUSB) 사용법..... | 91 |
| | PC 를 사용하지 않은 프레젠테이션 사용법 | 94 |
| | 오디오 영상 사용법..... | 102 |
| | 웹 브라우저에서 프로젝터 관리하기..... | 111 |
| 4 | 프로젝터 문제 해결 | 130 |
| | 안내 신호 | 134 |
| | 램프 교체 | 135 |
| | 자주하는 질문 : | 137 |
| | 방화벽 구성 및 자주하는 질문..... | 139 |
| 5 | 사양 | 141 |
| | RS232 핀 배치..... | 145 |

| | | |
|----------|--------------------------|------------|
| 6 | Dell 에 문의하기 | 147 |
| | Crestron 연락처 | 148 |
| 7 | 부록 : 용어 설명 | 149 |

1

구입한 Dell 프로젝터 정보

본 프로젝터에는 다음과 같은 품목이 포함되어 있습니다. 모든 품목이 들어 있는지 확인하고 없는 품목이 있으면 Dell 에 문의하십시오.

프로젝터 박스 내용물

S510 패키지 내용물

전원 케이블

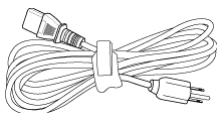

VGA 케이블 (VGA 와 VGA 연결)

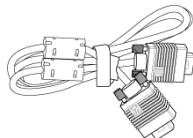

리모콘



AAA 배터리 (6 개)



CD 사용 설명서 및 문서

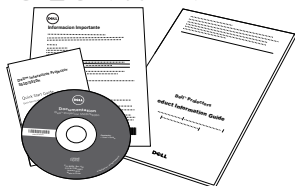

미니 USB 케이블 (USB-A 와 미니 USB-B 연결)

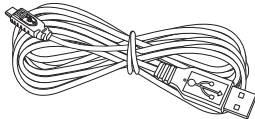

IR 펜 (2 개) / 펜 팁 캡 (4 개)

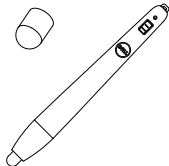

손목 밴드 (2 개)



S510n 패키지 내용물

전원 케이블

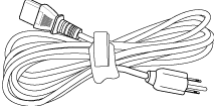

VGA 케이블 (VGA 와 VGA 연결)

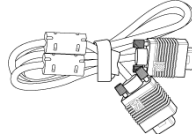

리모콘



AAA 배터리 (6 개)



CD 사용 설명서 및 문서



프로젝터 평면도 및 밀면도

상단

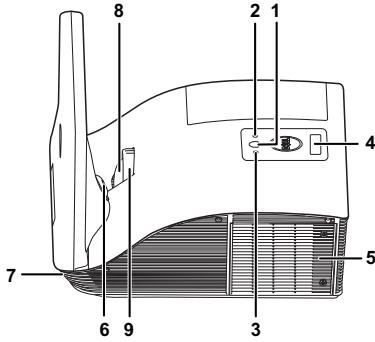

밀면

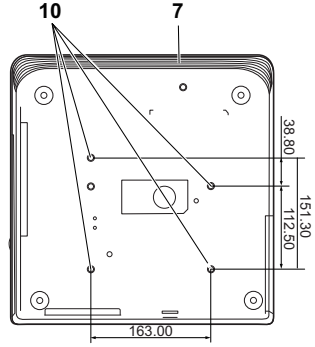

| | |
|----|---|
| 1 | 전원 버튼 |
| 2 | 온도 LED |
| 3 | 램프 LED |
| 4 | IR 수신기 |
| 5 | 램프 덮개 |
| 6 | 카메라 (S510 에만 해당) |
| 7 | 10 W 스피커 |
| 8 | 렌즈 |
| 9 | 초점 링 |
| 10 | 벽 설치용 마운팅 홀 M4 x 8 mm 깊이 나사 구멍 . < 10kgf-cm 이하 토크 사용 권장 . |

주의 : 안전 지침

- 1 프로젝터를 열이 많이 발생하는 기기 근처에서 사용하지 마십시오 .
- 2 먼지가 지나치게 많은 곳에서 프로젝터를 사용하지 마십시오 . 먼지가 시스템 장애의 원인이 될 수 있고 , 프로젝터가 자동으로 꺼집니다 .
- 3 프로젝터는 통풍이 잘 되는 곳에 설치하십시오 .
- 4 프로젝터의 통풍구를 막지 마십시오 .
- 5 프로젝터는 5 °C 에서 35 °C 사이의 주위 온도에서 작동하십시오 .
- 6 프로젝터를 켜 후 , 또는 끈 직후에는 매우 뜨거우므로 통풍구를 만지지 마십시오 .
- 7 눈에 상해를 줄 수 있으므로 프로젝터 작동 중에는 렌즈를 쳐다보지 마십시오 .
- 8 프로젝터 사용 중에는 발산되는 열로 인해 물체가 타거나 녹을 수 있으므로 렌즈 또는 프로젝터 앞이나 근처에 어떠한 물건도 놓지 마십시오 .
- 9 무선 프로젝트를 심장 박동 조율기 근처에서 사용하지 마십시오 .
- 10 무선 프로젝트를 의료 기기 근처에서 사용하지 마십시오 .
- 11 무선 프로젝트를 전자 렌지 근처에서 사용하지 마십시오 .

참고 :

- 혼자 프로젝터를 벽에 설치하지 마십시오 . 자격이 있는 설치 전문가가 설치해야 합니다 .
- 권장 벽 설치 프로젝터 키트 (P/N: 7XY53) . 좀 더 상세한 정보는 Dell 웹사이트 dell.com/support 을 참조하십시오 .
- 안전에 관한 상세한 정보는 함께 동봉된 안전 정보를 참조하십시오 .
- S510/S510n 프로젝터는 실내에서만 사용하십시오 .

2

프로젝터 설정하기

프로젝터 거울 청소하기

- 1 프로젝터의 전원을 끄고 전원 코드를 빼십시오 .
- 2 프로젝터가 식을 때까지 30 분 이상 기다리십시오 .
- 3 거울에 있는 먼지를 공기 청소 도구를 사용하여 없애거나 극세사 섬유로 부드럽게 닦아 냅니다 . 거울의 표면을 문지르지 마십시오 . 거울에 흠이 갈 수 있습니다 .

△ 주의 : 프로젝터에 스프레이 세제 또는 용매제를 직접 사용하지 마십시오 .

! 경고 : 벽에 걸려있는 프로젝터를 청소하는 일은 떨어지거나 상처를 입을 수 있습니다 . 프로젝터를 벽걸이에서 떼어 낸 후 유리를 청소하십시오 .

프로젝터 초점 조절

- 1 이미지가 선명해질 때까지 초점 링을 돌립니다 . 이 프로젝터는 1.7 ft ~ 2.49 ft (0.517 m ~ 0.759 m ± 0.01 m) 거리 범위에서 초점을 맞출 수 있습니다 .

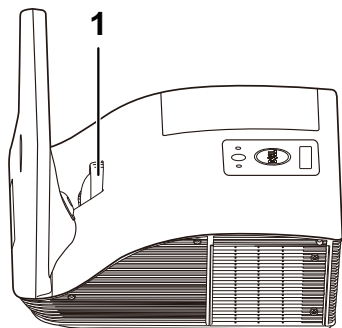

| | |
|---|------|
| 1 | 초점 링 |
|---|------|

이미지 크기 조절하기

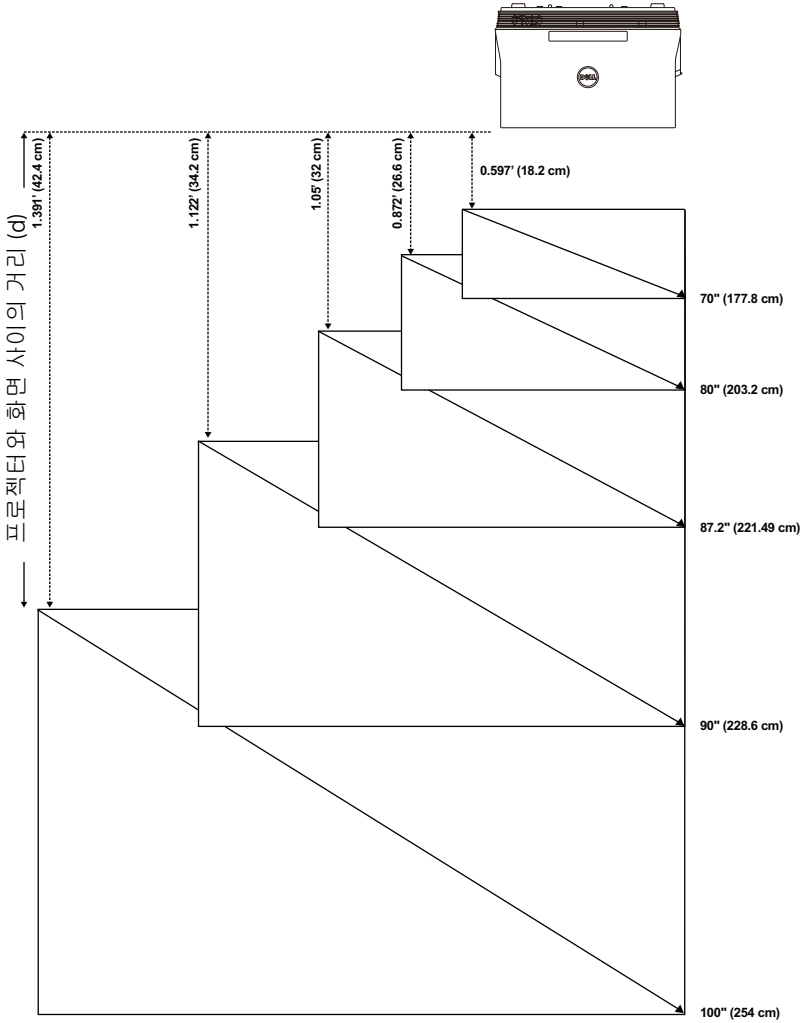

이미지 모양 조절하기

| 투사 거리 (cm) [A] | 투사 거리 (cm) [B] | 이미지 크기 | | | 프로젝터 베이스에서 이미지 위쪽까지 (cm) [D] | 프로젝터 베이스에서 이미지 아래쪽까지 (cm) [E] |
|-------------------|-------------------|---------------------|--------|----------------|---------------------------------|----------------------------------|
| | | 대각선 (인치 /cm) [C] | 폭 (cm) | 높이 (cm) [H] | | |
| 51.7 | 18.2 | 70 인치 (177.8 cm) | 148 | 92 | 120 | 28 |
| 60.1 | 26.6 | 80 인치 (203.2 cm) | 172 | 107 | 139 | 32 |
| 65.5 | 32 | 87.2 인치 (221.4 cm) | 187 | 117 | 151 | 34 |
| 67.7 | 34.2 | 90 인치 (228.6 cm) | 193 | 121 | 156 | 35 |
| 75.9 | 42.4 | 100 인치 (254 cm) | 217 | 136 | 175 | 39 |

* 이 그래프는 사용자 참조용으로만 제공하는 것입니다.



* 오프셋 비율 : 125±5%

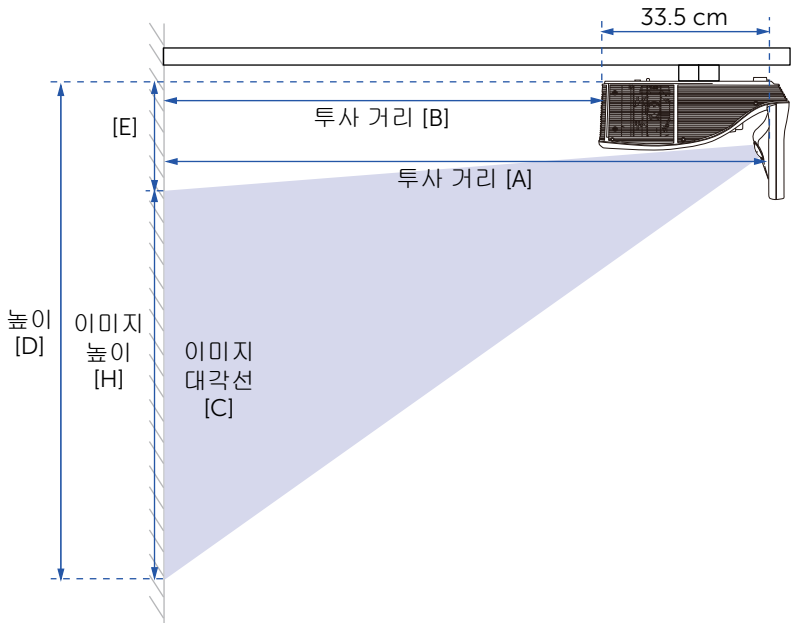



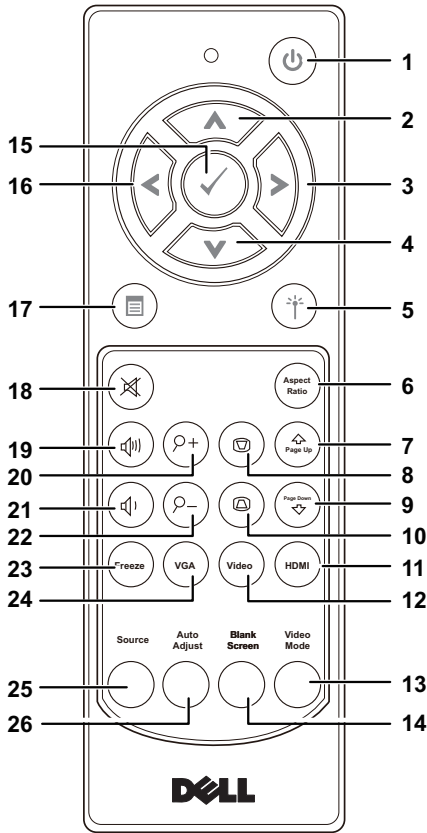



 **참고 :** 거울에서 프로젝터의 뒷면까지의 거리 : 33.5 cm











리모콘 사용

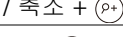

- | | | |
|---|---|--|
| 1 | 전원  | 프로젝터 전원을 켜거나 끕니다. 자세한 방법은 페이지 31의 "프로젝터 전원 켜기" 및 페이지 31의 "프로젝터 전원 끄기"를 참조하십시오. |
| 2 | 위로  | 화면 디스플레이 (OSD) 메뉴 항목을 통하여 탐색할 때 누릅니다. |
| 3 | 오른쪽  | 화면 디스플레이 (OSD) 메뉴 항목을 통하여 탐색할 때 누릅니다. |

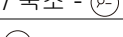
| | | |
|----|--|---|
| 4 | 아래로  | 화면 디스플레이 (OSD) 메뉴 항목을 통하여 탐색할 때 누릅니다 . |
| 5 | 레이저  | 레이저 광선을 활성화하려면 리모컨으로 화면을 가리키고 레이저 버튼을 길게 누릅니다 . △ 주의 : 사용 중에는 레이저 포인트를 바라보지 마십시오 . 레이저 광선이 눈에 직접 비추지 않도록 피하십시오 . |
| 6 | 가로세로비  | 표시된 이미지의 가로세로비를 변경할 때 누릅니다 . |
| 7 | 이전 페이지  | 이전 페이지로 이동하려고 할 때 누릅니다 . ✎ 참고 : 이전 페이지 기능을 사용하려면 미니 USB 케이블이 연결되어 있어야 합니다 . |
| 8 | 키스톤 조절 +  | 프로젝터 경사 (-15/+15 도) 에 의해 생긴 이미지 왜곡을 조절할 때 누릅니다 . |
| 9 | 다음 페이지  | 다음 페이지로 이동하려고 할 때 누릅니다 . ✎ 참고 : 다음 페이지 기능을 사용하려면 미니 USB 케이블이 연결되어 있어야 합니다 . |
| 10 | 키스톤 조절 -  | 프로젝터 경사 (-15/+15 도) 에 의해 생긴 이미지 왜곡을 조절할 때 누릅니다 . |
| 11 | HDMI  | HDMI 소스를 선택할 때 누릅니다 . |
| 12 | 동영상  | 복합 비디오 소스 선택 시 누릅니다 . |
| 13 | 비디오 모드 | 프로젝터에는 데이터 (프리젠테이션 슬라이드) 나 비디오 (동영상 , 게임 등) 재생을 위해 최적화된 사전 설정 구성이 있습니다 . 비디오 모드 버튼을 눌러 프레젠테이션 모드 , 밝기 모드 , 동영상 모드 , sRGB, 또는 사용자 정의 모드사이를 전환합니다 . 비디오 모드 버튼을 한 번 누르면 현재 디스플레이 모드가 표시됩니다 . 비디오 모드 버튼을 다시 누르면 순서대로 다음 모드로 전환됩니다 . |
| 14 | 빈 화면 | 이미지를 숨기거나 표시할 때 누릅니다 . |

| | | |
|----|---|---|
| 15 | 입력  | 선택을 적용할 때 누릅니다 . |
| 16 | 왼쪽  | 화면 디스플레이 (OSD) 메뉴 항목을 통하여 탐색할 때 누릅니다 . |
| 17 | 메뉴  | OSD 를 활성화할 때 누릅니다 . |
| 18 | 음소거  | 프로젝터 스피커의 소리를 소거하거나 나오게 할 때 누릅니다 . |
| 19 | 볼륨 증가  | 볼륨을 높일 때 누릅니다 . |
| 20 | 확대 / 축소 +  | 이미지를 확대할 때 누릅니다 . |
| 21 | 볼륨 감소  | 볼륨을 낮출 때 누릅니다 . |
| 22 | 확대 / 축소 -  | 이미지를 축소할 때 누릅니다 . |
| 23 | 정지  | 화면 이미지를 일시정지 한 후, "정지" 를 다시 누르면 이미지 정지가 해제됩니다 . |
| 24 | VGA  | VGA 소스를 선택할 때 누릅니다 . |
| 25 | 소스 | 버튼을 눌러 VGA-A, VGA-B, 복합 비디오, HDMI-A, HDMI-B, 무선 디스플레이, USB 디스플레이, USB 뷰어, Intel® WiDi 및 내장 메모리 소스 사이를 전환합니다 . |
| 26 | 오디오 제어 | 프로젝터를 입력 소스와 동기화하려고 할 때 누릅니다 . OSD 가 표시되어 있을 때는 자동 조절이 작동하지 않습니다 . |

리모콘 배터리 설치

 **참고** : 리모컨을 사용하지 않을 때에는 배터리를 빼십시오 .

1 배터리의 커버 부분을 눌러 들어 올립니다 .

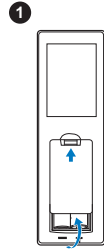

2 배터리의 극 (+/-) 표시를 확인합니다 .

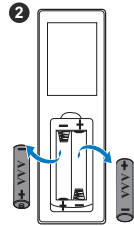

3 표시된 대로 배터리의 극을 맞추어 배터리 팩에 표시된 대로 올바르게 넣습니다 .

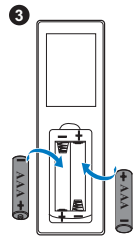

 **참고** : 새것 과 사용하던 것 또는 서로 다른 유형의 배터리를 함께 사용하지 마십시오 .

4 배터리 커버를 다시 닫습니다 .

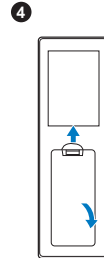

리모컨 작동 범위

| 작동 범위 | |
|-------|----------------|
| 각도 | $\pm 40^\circ$ |
| 거리 | 7 m/22.97피트 |

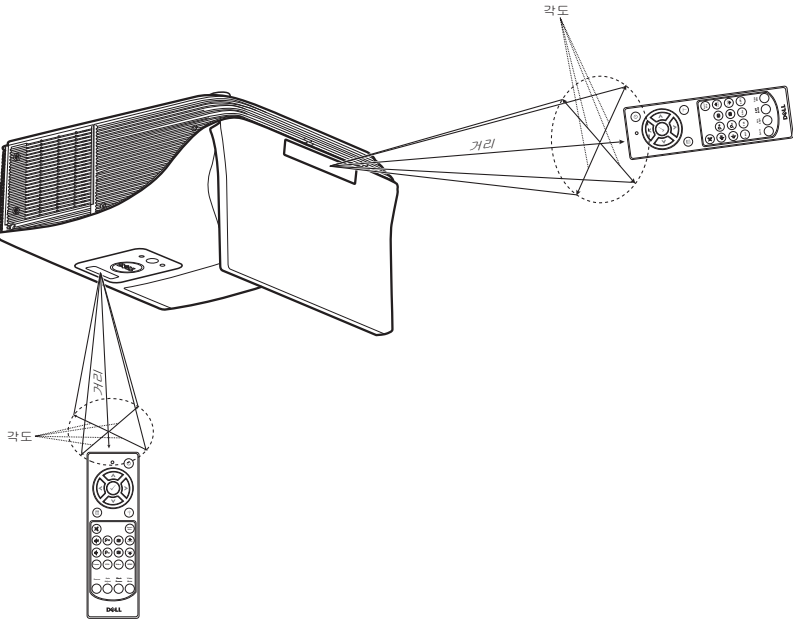

참고: 실제 작동 범위는 그림과 약간 다를 수 있습니다. 배터리가 거의 다 소모된 리모컨은 프로젝터의 원래 작동 범위대로 조절할 수 없습니다.

프로젝터 연결

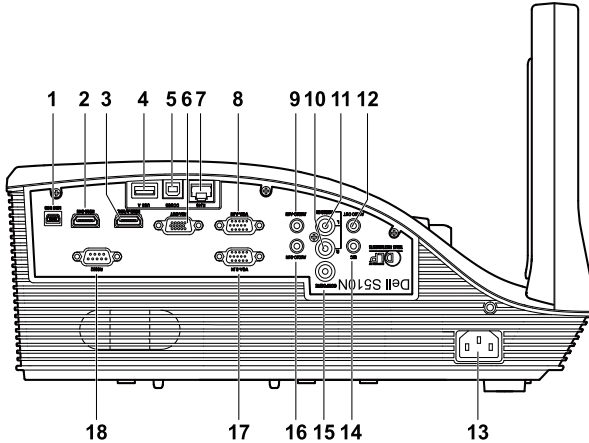

| | | | |
|---|---|----|----------------------|
| 1 | 리모컨, 대화형 팬 (S510에만 해당), 펌웨어 업그레이드용 미니 USB(미니 타입 B) 커넥터 | 10 | 오디오 우측 - 채널 입력 커넥터 |
| 2 | HDMI-B 커넥터 | 11 | 오디오 좌측 - 채널 입력 커넥터 |
| 3 | MHL 기능을 지원하는 HDMI-A/ MHL 커넥터 | 12 | 오디오 출력 커넥터 |
| 4 | USB 뷰어 용 USB 타입 A 커넥터 | 13 | 전원 코드 커넥터 |
| 5 | USB 타입 B USB 디스플레이 커넥터 (DoUSB) | 14 | 마이크 커넥터 |
| 6 | VGA 출력 (모니터 루프 통과) 커넥터 | 15 | 복합 비디오 커넥터 |
| 7 | RJ-45 커넥터 | 16 | 오디오 -B 입력 커넥터 |
| 8 | VGA-A 입력 (D-sub) 커넥터 | 17 | VGA-B 입력 (D-sub) 커넥터 |
| 9 | 오디오 -A 입력 커넥터 | 18 | RS232 커넥터 |

주의 : 이 섹션의 절차를 시작하기 전에 페이지 8에 설명되어 있는 안전 지침을 따르십시오 .

참고 : 카메라 기능은 S510 프로젝트만 지원합니다 .

컴퓨터에 연결하기

VGA 비디오를 위해 컴퓨터에 연결하기

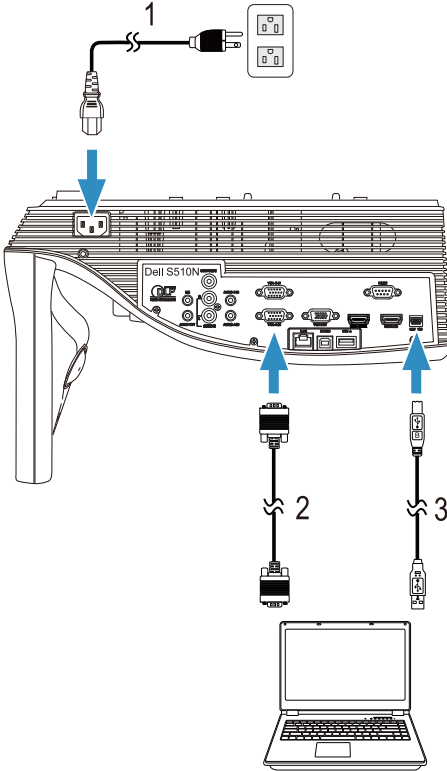

- 1 전원 코드
- 2 VGA 와 VGA 를 연결하는 케이블
- 3 USB-A 와 미니 USB-B 를 연결하는 케이블



참고 : 리모컨의 이전 페이지와 다음 페이지 기능을 사용하려면 미니 USB 케이블이 연결 되어 있어야 합니다 .

HDMI 비디오 및 오디오를 위해 컴퓨터에 연결하기

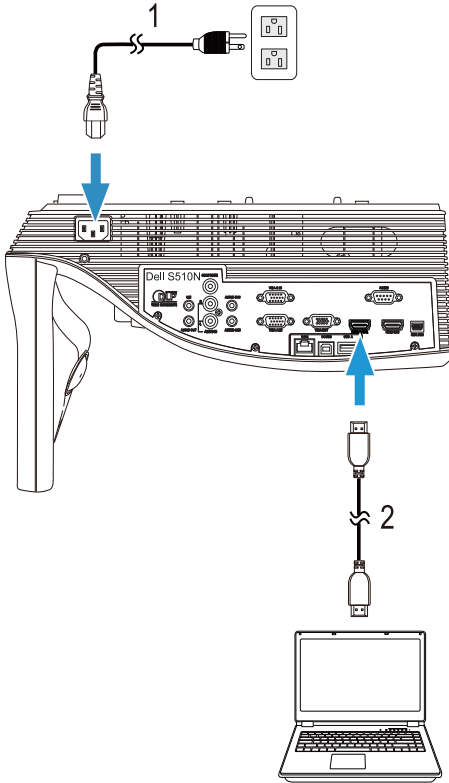

1 전원 코드

2 HDMI 케이블



참고 : HDMI 케이블은 프로젝터와 함께 제공되지 않습니다. HDMI 케이블은 Dell 웹사이트 www.dell.com 에서 구입할 수 있습니다.

USB 비디오 및 오디오를 위해 컴퓨터에 연결하기

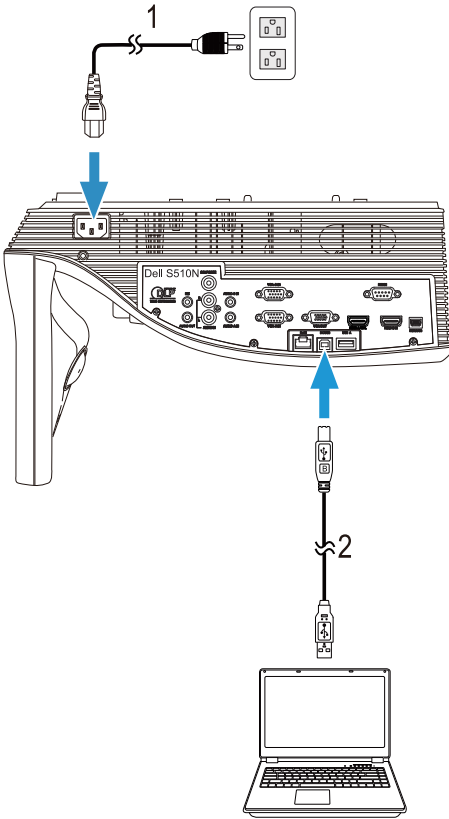

- 1 전원 코드
- 2 USB-A 와 USB-B 를 연결하는 케이블

 **참고 :** 플러그 앤 플레이 . 한 개의 USB 케이블만 프로젝트와 함께 제공 됩니다 . 추가 USB 케이블은 웹사이트 www.dell.com 에서 구입할 수 있습니다 .

RS232 비디오투를 위해 컴퓨터에 연결하기

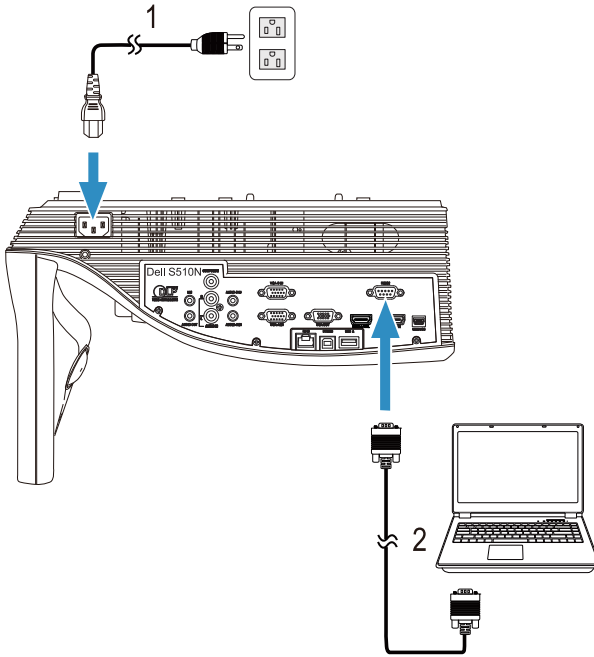

- 1 전원 코드
- 2 RS232(9 핀 D- 서브 피메일과 피메일 핀 2-3 연결 스왑) 케이블

참고 : RS232(9 핀 D- 서브 피메일과 피메일 핀 2-3 연결 스왑) 케이블은 프로젝터와 함께 제공되지 않습니다 . 케이블과 RS232 원격 제어 소프트웨어에 대해서는 전문 설치기사와 상담하십시오 .

Intel® WiDi 또는 무선 디스플레이 (DoWiFi) 를 위해 컴퓨터에 연결하기

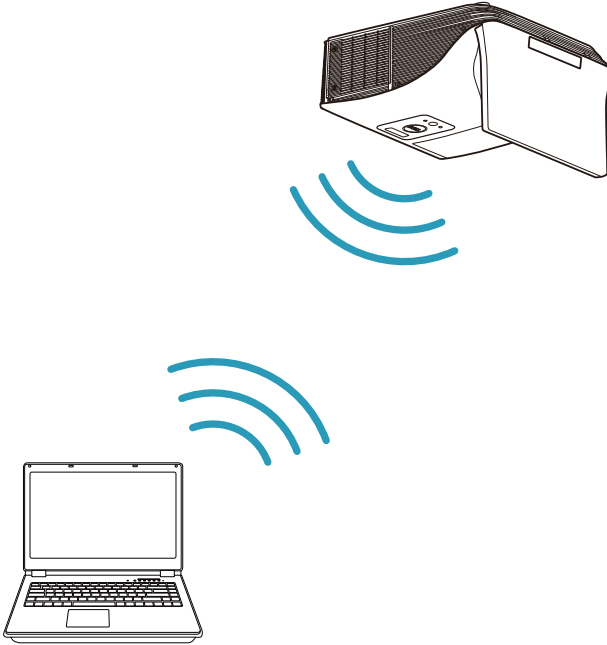

- 참고 :** 컴퓨터에는 대부분 무선 어댑터가 내장되어 있으며 무선 연결을 탐지하도록 구성되어 있습니다 . 무선 연결을 구성하는 방법에 관한 컴퓨터 문서를 참조하십시오 .
- 참고 :** Intel® WiDi 를 사용하여 컴퓨터를 연결하려면 컴퓨터가 Intel® WiDi 와 호환되어야 합니다 .

자세한 방법은 페이지 59 의 "Intel® WiDi 사용법 " 및 페이지 74 의 " 무선 /LAN 디스플레이 (DoWiFi/DoLAN) 사용법 " 를 참조하십시오 .

MHL 비디오 및 오디오를 위해 태블릿과 스마트폰에 연결하기

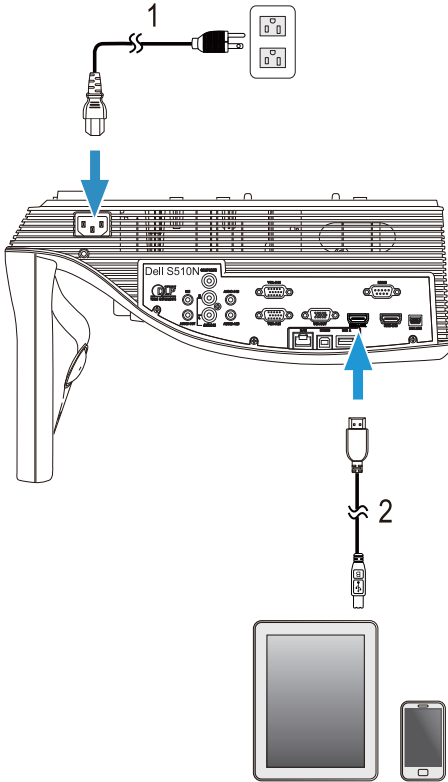

1 전원 코드

2 MHL 케이블



참고 : MHL 케이블은 프로젝터와 함께 제공되지 않습니다 .



참고 :

- a 스마트폰이나 태블릿이 MHL 기능을 지원해야 합니다 .
- b 일부 스마트폰이나 태블릿의 경우 추가 MHL 어댑터 또는 어댑터 케이블을 연결해야 합니다 . 장치 판매점에 문의하십시오 .

WiFi-Doc 및 MobiShow 를 사용한 무선 프레젠테이션을 위해 태블릿 또는 스마트폰에 연결하기

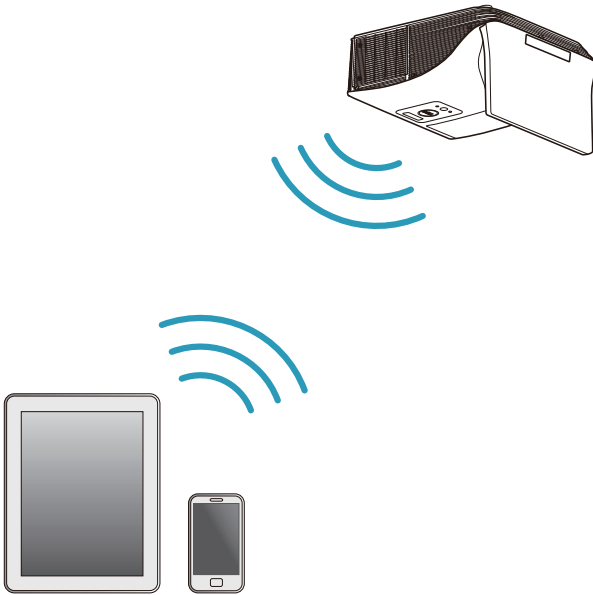

참고 : Dell S510/S510n 은 Android 및 iOS 장치에서 무선 프레젠테이션을 지원합니다 . Google Play 또는 App Store 에서 MobiShow 와 WiFi-Doc (번들 버전) 모바일 애플리케이션을 다운로드하십시오 . 이 응용 프로그램을 사용하면 Android 또는 iOS 장치에서 지원되는 콘텐츠를 무선으로 전송할 수 있습니다 . 모바일 장치에 이 응용 프로그램을 설치하고 시작한 후 모바일 장치에서 Wi-Fi 를 사용할 수 있도록 설정하고 프로젝터 네트워크에 Dell S510 또는 S510n 을 연결합니다 . 지원되는 파일 포맷 :

| | | |
|-----------|---|--|
| Mobi Show | 사진 | jpeg / jpg |
| | MS Powerpoint | PtG2(ppt 에서 변환됨)* |
| WiFi-Doc | 사진 | jpeg / jpg |
| | MS Powerpoint / Word / Excel / Text / PDF | ppt / pptx / doc / docx / xls / xlsx / txt / pdf |

MobiShow 및 WiFi-Doc 의 사용에 대한 자세한 내용은 Dell 지원 사이트인 dell.com/support 에서 Dell S510/S510n 의 사용 설명서를 참조하십시오 .
* ppt 를 PtG2 형식으로 변환하려면 PC 에 PtG2 Converter 를 설치하십시오 . PtG2 Converter 는 dell.com/support 에서 다운로드할 수 있습니다 .

Miracast 를 사용하는 비디오 및 오디오의 무선 스트리밍을 위해 태블릿 또는 스마트폰에 연결하기

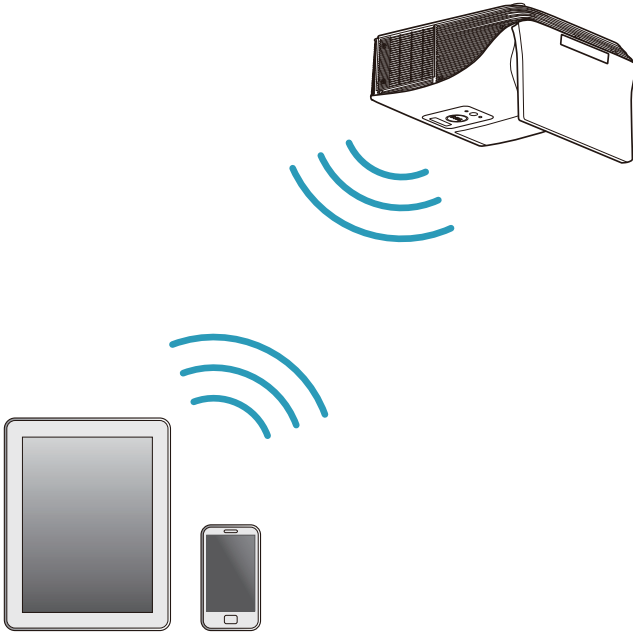

자세한 방법은 페이지 68 의 "Miracast 사용법 " 를 참조하십시오 .

비디오 소스에 연결하기

루프 스루 VGA 비디오를 위해 외부 모니터에 연결하기

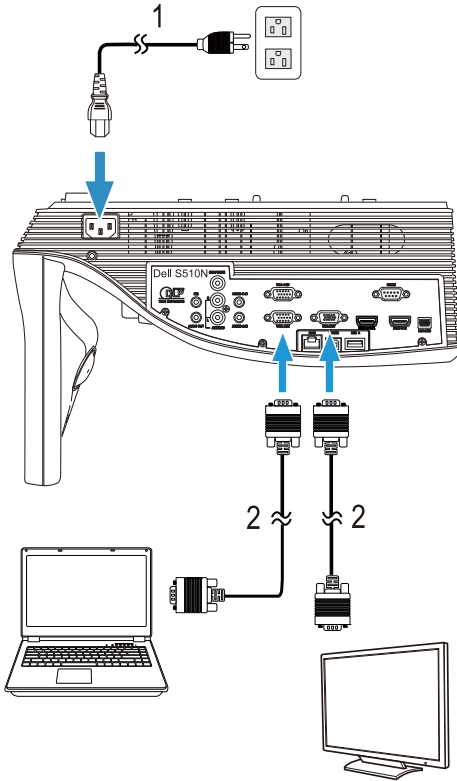

1 전원 코드

2 VGA 와 VGA 를 연결하는 케이블

 **참고 :** 한 개의 VGA 케이블만 프로젝트와 함께 제공됩니다 . 추가 VGA 케이블은 웹사이트 www.dell.com 에서 구입할 수 있습니다 .

외부 스피커에 연결하기

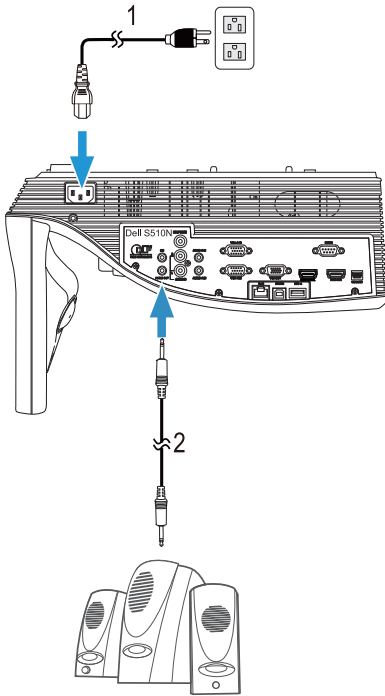

1 전원 코드

2 오디오 케이블



참고 : 오디오 케이블은 프로젝터와 함께 제공되지 않습니다 .

외부 USB 장치에 연결하기

USB 메모리 스토리지

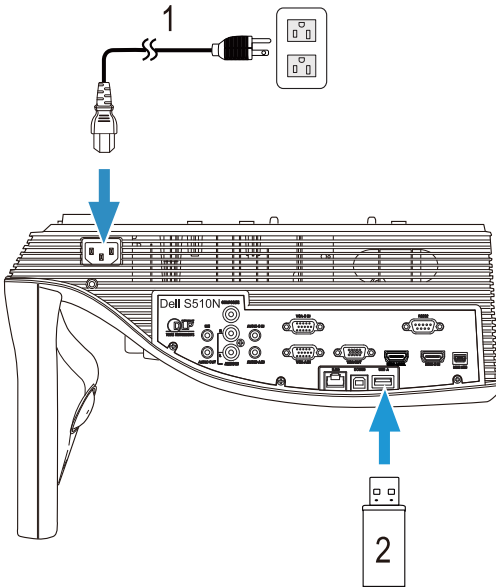

1 전원 코드

2 USB 플래시 디스크

참고 : USB 플래시 디스크는 프로젝터와 함께 제공되지 않습니다 .

자세한 방법은 페이지 94 의 "PC 를 사용하지 않은 프레젠테이션 사용법 " 를 참조하십시오 .

랜 (LAN) 에 연결하기

RJ45 케이블을 통하여 네트워크에 연결된 프로젝터 제어 및 이미지 프로젝트 투사.

네트워크 설정 구성에 관해서는 페이지 116 의 " 네트워크 설정 " 를 참조하십시오 .

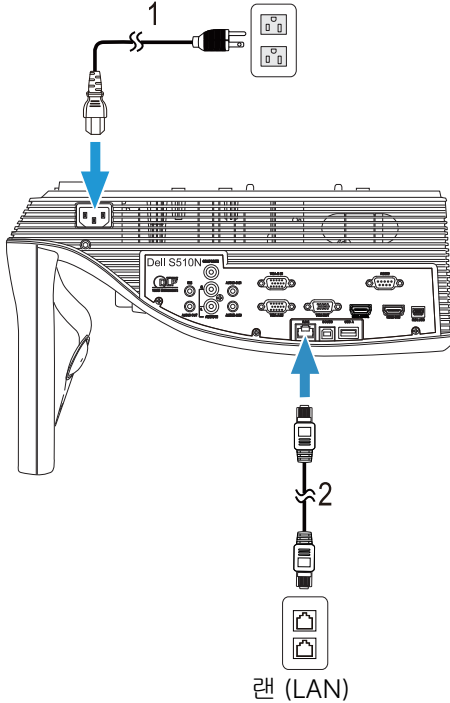

- 1 전원 코드
- 2 RJ45 케이블

 **참고** : RJ45 케이블은 프로젝터와 함께 제공되지 않습니다 . RJ45 케이블은 Dell 웹사이트 www.dell.com 에서 구입할 수 있습니다 .

상용 RS232 제어 상자에 연결하기

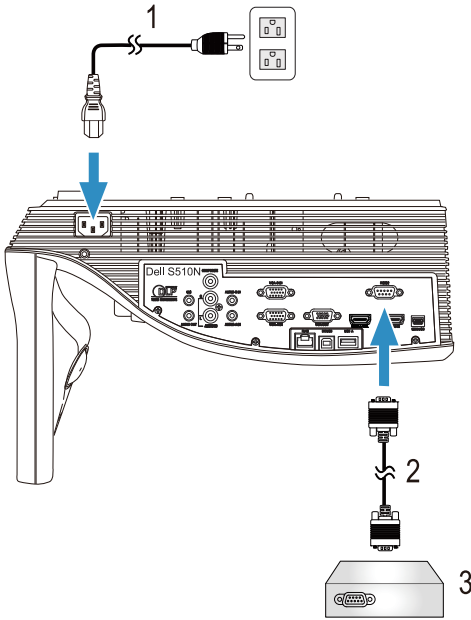

-
- | | |
|---|--|
| 1 | 전원 코드 |
| 2 | RS232(9 핀 D- 서브 피메일과 피메일 핀 2-3 연결 스왑) 케이블 |
| 3 | 상용 RS232 제어 상자 |
-



참고 : RS232(9 핀 D- 서브 피메일과 피메일 핀 2-3 연결 스왑) 케이블은 프로젝터와 함께 제공되지 않습니다 . 케이블을 구입하시려면 전문 기술자와 상담하십시오 .

3

프로젝터 사용

프로젝터 전원 켜기





참고 : 연결 소스 (컴퓨터 , DVD 플레이어 등) 를 켜기 전에 프로젝터를 먼저 켜십시오 . **전원** 버튼을 누를 때까지 표시등이 흰색으로 깜박입니다 .

- 1 전원 코드와 원하는 신호 케이블을 프로젝트에 연결하십시오 . 프로젝트 연결에 대한 자세한 내용은 페이지 9 의 " 프로젝트 설정하기 " 를 참조하십시오 .
- 2 **전원** 버튼을 누르십시오 (**전원** 버튼을 찾으려면 페이지 12 의 " 리모콘 사용 " 를 참조하십시오) .
- 3 소스 (컴퓨터 , DVD 플레이어 등) 를 켜십시오 .
- 4 알맞은 케이블을 사용하여 소스와 프로젝터를 연결합니다 . 소스와 프로젝트 연결 방법은 페이지 9 의 " 프로젝트 설정하기 " 를 참조하십시오 .
- 5 기본 입력 소스는 VGA-A 로 설정되어 있습니다 . 필요 시 변경하십시오 .
- 6 여러 개의 소스가 프로젝트에 연결되어 있으면 리모컨의 **Source** 버튼을 눌러 원하는 소스를 선택합니다 . **Source** 버튼을 찾으려면 페이지 12 의 " 리모콘 사용 " 를 참조하십시오 .









프로젝터 전원 끄기



주의 : 다음 절차에서 설명하는 대로 프로젝터 전원을 끈 후에 플러그를 빼십시오 .

- 1 **전원** 버튼을 누릅니다 . 화면에 나타나는 지침대로 프로젝터를 올바르게 끄십시오 .
- 2  **참고 :** " 프로젝터를 끄려면 전원 버튼을 누르십시오 . " 메시지가 화면에 나타납니다 . 메시지는 5 초 후에 사라집니다 . 또는 **메뉴** 버튼을 눌러 없앨 수 있습니다 .
- 2 **전원** 버튼을 한 번 더 누르십시오 . 냉각 팬이 120 초 동안 계속 작동합니다 .
- 3 프로젝터를 빨리 끄려면 냉각 팬이 아직 가동 중일 때 전원 버튼을 1 초 동안 누르십시오 .
- 4  **참고 :** 프로젝터를 다시 켜기 전에 내부 온도가 안정될 수 있도록 60 초 동안 기다리십시오 .
- 4 전기 콘센트와 프로젝트에서 전원 코드를 빼십시오 .

메뉴 설정

- 프로젝터에는 입력 소스가 있을 경우에만 표시되거나 없을 경우에만 표시되는 다국어 화면 디스플레이 (OSD) 메뉴가 있습니다.
- 리모컨의 Menu 버튼을 눌러 주 메뉴로 갑니다.
- 주 메뉴의 탭을 탐색하려면 리모컨에서  또는  버튼을 누릅니다.
- 하위 메뉴를 선택하려면 리모컨에 있는  또는  버튼을 누릅니다.
- 옵션을 선택하려면 리모컨에 있는  또는  버튼을 누릅니다. 항목이 선택되면 짙은 청색으로 바뀝니다.
- 리모컨에서  또는  버튼을 사용하여 설정을 조정합니다.
- 주 메뉴로 돌아가려면 리모컨에서  버튼을 누릅니다.
- OSD를 종료하려면 리모컨에서 직접 Menu 버튼을 누릅니다.

입력 선택

입력 선택 메뉴에서 프로젝터 입력 소스를 선택할 수 있습니다.

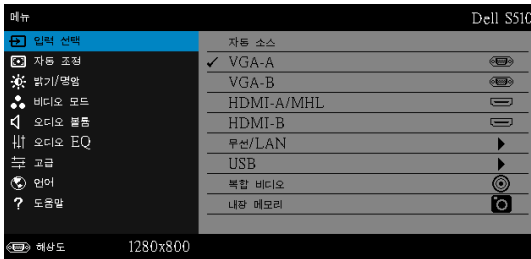

VGA-A — 를 눌러 VGA-A 신호를 찾습니다.

VGA-B — 를 눌러 VGA-B 신호를 찾습니다.

HDMI-A/MHL — 를 눌러 HDMI-A/MHL 신호를 찾습니다.

HDMI-B — 를 눌러 HDMI-B 신호를 찾습니다.

무선 /LAN — 를 누르면 입력 선택 무선 /LAN 메뉴가 활성화됩니다.

 **참고:** 무선 /LAN는 "무선 및 LAN" 옵션을 켜야만 사용할 수 있습니다.

USB — 를 누르면 입력 선택 USB 메뉴가 활성화됩니다.

 **참고:** USB는 "무선 및 LAN" 옵션을 켜야만 사용할 수 있습니다.

복합 비디오 — 를 눌러 복합 비디오 신호를 찾습니다.

내장 메모리 — 프로젝터의 내부 메모리로부터 사진, 비디오, 음악, MS word, excel, powerpoint 및 PDF 파일을 재생할 수 있습니다.

 **참고:** 내부 메모리는 "무선 및 LAN" 옵션을 켜야만 사용할 수 있습니다.



참고 :

저장 모드 —또한 USB 케이블을 내부 메모리 소스에 연결하면 복사, 삭제, 이동 및 기타 명령어를 컴퓨터에서 프로젝터 내장 메모리로 수행할 수 있습니다.

USB 케이블로 컴퓨터와 프로젝터를 연결하면 USB 연결 메시지가 표시되고 **DoUSB** 또는 **저장 모드**를 선택할 수 있습니다.

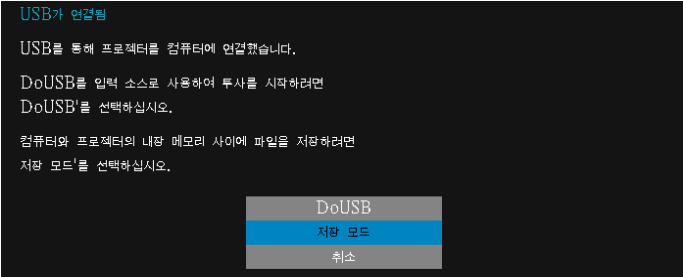

입력 선택 무선 /LAN

입력 선택 무선 /LAN 로 Intel® WIDI/Miracast 및 무선 /LAN 디스플레이를 사용할 수 있습니다.

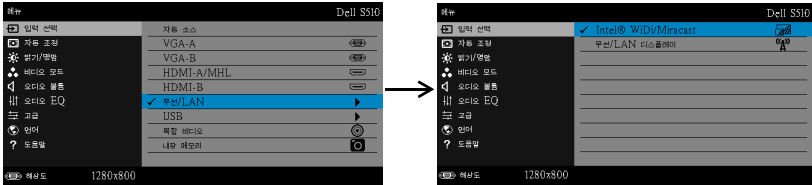

INTEL® WIDI/MIRACAST — 을 눌러 프로젝터의 Intel® WIDI 또는 Miracast 안내 화면에 액세스합니다.

무선 /LAN 디스플레이 — 을 눌러 프로젝터의 무선 또는 LAN 안내 화면에 액세스하십시오. 페이지 75 에 있는 " 무선 /LAN 안내 화면 " 참조하십시오.

입력 선택 USB

입력 선택 USB 로 USB 디스플레이 및 USB 뷰어 를 사용할 수 있습니다.

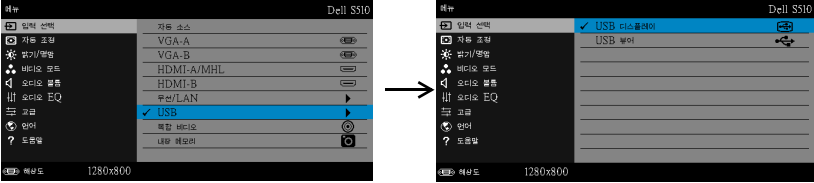

USB 디스플레이 —USB 케이블로 컴퓨터 화면을 프로젝터에서 볼 수 있습니다.



참고 : DoUSB 가 표시되지 않으면 페이지 130 의 " 프로젝터 문제 해결 " 을 참조하십시오 .

USB 뷰어 —USB 플래시 디스크로부터 사진 , 비디오 , 음악 , MS word, excel, powerpoint 및 PDF 파일을 재생할 수 있습니다 .

자동 조정

자동 조정은 컴퓨터 모드에서 프로젝터의 수평 , 수직 , 주파수 및 트래킹을 자동 조정 합니다 .

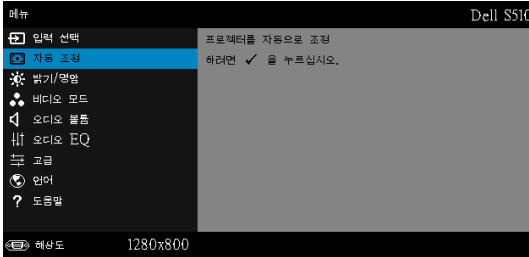

밝기 / 명암

밝기 / 대비 메뉴로 프로젝터의 밝기 / 명암을 조절할 수 있습니다 .

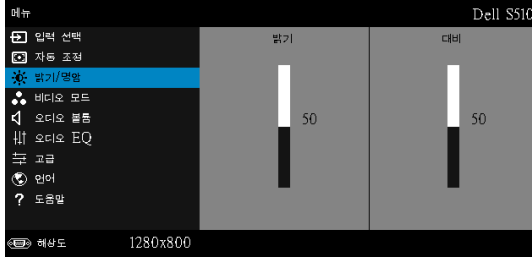

밝기 — 및 버튼을 사용하여 이미지 밝기를 조절합니다 .

대비 — 및 버튼을 사용하여 이미지 대비를 조절합니다 .



참고 : 밝기 및 대비에 대한 설정을 조정하면 프로젝터가 사용자 정의 모드로 자동 전환됩니다 .

비디오 모드

비디오 모드 메뉴로 디스플레이 이미지를 최적화할 수 있습니다 . **프레젠테이션** , **밝기** , **동영상** , **sRGB** (좀 더 명확한 색 재현 제공) , 및 **사용자 정의** (원하는 설정 으로 설정) .

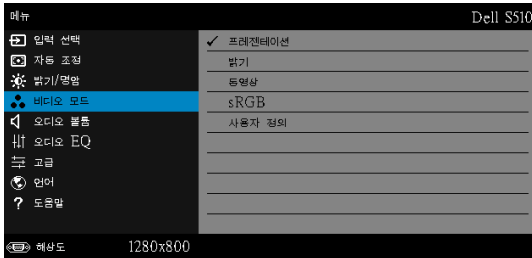

오디오 볼륨

오디오 볼륨 메뉴에서 프로젝터의 오디오, 마이크, 마스터 볼륨 설정을 조절할 수 있습니다.

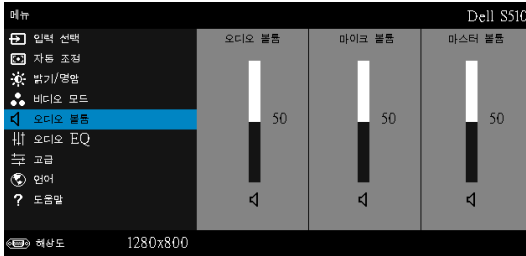

오디오 볼륨 — 오디오 볼륨을 높이려면 버튼을 누르고 오디오 볼륨을 낮추려면 버튼을 누릅니다.

마이크 볼륨 — 마이크 볼륨을 높이려면 버튼을 누르고 마이크 볼륨을 낮추려면 버튼을 누릅니다.

마스터 볼륨 — 오디오 및 마이크 볼륨을 높이려면 버튼을 누르고 오디오 및 마이크 볼륨을 낮추려면 버튼을 누릅니다.

오디오 EQ

오디오 EQ 메뉴에서 오디오를 조절하여 하나의 신호에서 다른 주파수의 레벨을 높이거나 낮출 (감쇄할) 수 있습니다.

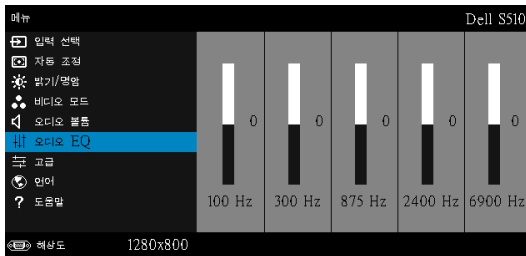

고급

고급 설정 메뉴는 이미지, 디스플레이, 프로젝터, LAN, 무선, 메뉴, 전원, 및 정보에 대한 설정을 변경할 수 있습니다.

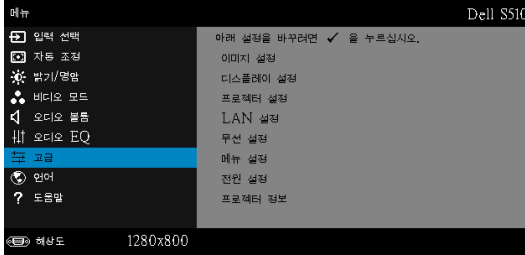

이미지 설정 (컴퓨터 모드에서) — 를 선택하여 이미지 설정을 활성화합니다. 이미지 설정 메뉴는 다음 옵션을 제공합니다:

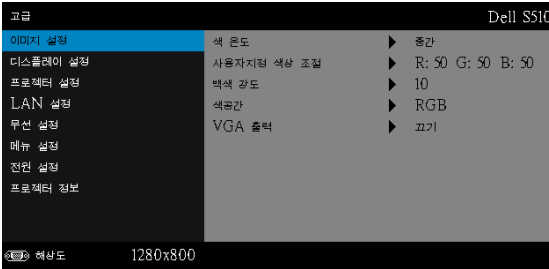

색 온도 — 색 온도를 조절할 수 있습니다. 화면은 더 높은 색 온도에서 더 차게 보이고 더 낮은 색 온도에서 더 따뜻하게 보입니다. 색 조정 메뉴에서 값을 조정하면 사용자 정의 모드가 활성화됩니다. 값은 사용자 정의 모드에 저장됩니다.

사용자지정 색상 조절 — 빨강, 초록 및 파랑 색상을 수동으로 조절할 수 있습니다.

백색 강도 — 를 눌러 및 를 사용하여 백색 강도를 표시합니다.

색공간 — 색 공간을 선택할 수 있습니다. 옵션은 다음과 같습니다: RGB, YCbCr, 및 YPbPr.

VGA 출력 — 프로젝터 대기 상태에서 켜기 또는 끄기를 선택하여 VGA 출력 기능을 선택합니다. 기본은 끄기이므로 설정되어 있습니다.



참고: 색 온도, 사용자지정 색상 조절 및 백색 강도에 대한 설정을 조정하면 프로젝터가 사용자 정의 모드로 자동 전환됩니다.

이미지 설정 (비디오 모드에서) — 를 선택하여 이미지 설정을 활성화합니다. 이미지 설정 메뉴는 다음 옵션을 제공합니다:

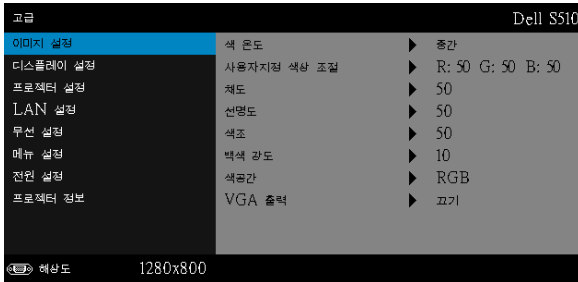

색 온도 — 색 온도를 조절할 수 있습니다. 화면은 더 높은 색 온도에서 더 차게 보이고 더 낮은 색 온도에서 더 따뜻하게 보입니다. **색 조정** 메뉴에서 값을 조정하면 사용자 정의 모드가 활성화됩니다. 값은 사용자 정의 모드에 저장됩니다.

사용자지정 색상 조절 — 빨강, 초록 및 파랑 색상을 수동으로 조절할 수 있습니다.

채도 — 흑백 비디오 소스를 완전히 포화된 색상으로 조절할 수 있습니다. 이미지에 포함된 컬러 수를 올리려면 버튼을 누르고 이미지에 포함된 컬러 수를 줄이려면 버튼을 누릅니다.

선명도 — 선명도를 높이려면 버튼을 누르고 선명도를 낮추려면 버튼을 누릅니다.

색조 — 이미지에 포함된 녹색의 양을 높이려면 버튼을 누르고 이미지에 포함된 녹색의 양을 줄이려면 버튼을 누릅니다.

백색 강도 — 를 눌러 및 를 사용하여 백색 강도를 표시합니다.

색공간 — 색 공간을 선택할 수 있습니다. 옵션은 다음과 같습니다: RGB, YCbCr, 및 YPbPr.

VGA 출력 — 프로젝터 대기 상태에서 켜기 또는 끄기를 선택하여 VGA 출력 기능을 선택합니다. 기본은 끄기로 설정되어 있습니다.



참고:

- 1 색 온도, 사용자지정 색상 조절, 채도, 선명도, 색조 및 백색 강도에 대한 설정을 조정하면 프로젝터가 사용자 정의 모드로 자동 전환됩니다.
- 2 채도, 선명도 및 색조는 입력 소스가 컴포ジット일 때만 가능합니다.

이미지 설정 (입력 소스 없음)—**[M]**를 선택하여 이미지 설정을 활성화합니다 . 이미지 설정 메뉴는 다음 옵션을 제공합니다 :

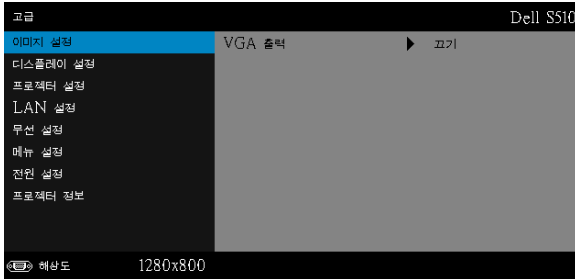

VGA 출력 —프로젝터 대기 상태에서 켜기 또는 끄기를 선택하여 VGA 출력 기능을 선택합니다 . 기본은 끄기로 설정되어 있습니다 .

디스플레이 설정 (컴퓨터 모드에서)—**[M]**를 선택하여 디스플레이 설정을 활성화합니다 . 디스플레이 설정 메뉴는 다음 옵션을 제공합니다 :

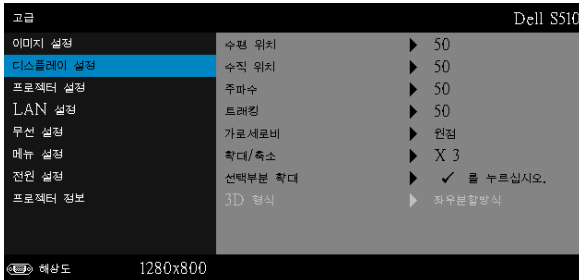

수평 위치 —이미지를 오른쪽으로 이동하려면 **[>]**를 누르고, 이미지를 왼쪽으로 이동하려면 **[<]**를 누릅니다 .

수직 위치 —이미지를 위로 이동하려면 **[<]**를 누르고, 이미지를 아래로 이동하려면 **[>]**를 누릅니다 .

주파수 —컴퓨터 그래픽 카드의 주파수에 맞게 디스플레이 데이터 클럭 주파수를 변경할 수 있습니다 . 세로로 떨리는 물결 무늬가 보이면 주파수 조절 기능을 사용하여 줄을 최소화하십시오 . 이것은 조동 장치입니다 .

트래킹 —디스플레이 신호의 위상을 그래픽 카드와 동기화합니다 . 이미지가 불안정하거나 떨리면 트래킹을 사용하여 보정하십시오 . 이것은 이동 장치입니다 .

가로세로비 —화면 비율을 선택하여 이미지 표시 방법을 조절할 수 있습니다 . 옵션은 다음과 같습니다 : 원정 , 16:10 및 4:3.

- 원점 - 원점을 선택하면 투사된 이미지의 가로세로비가 입력 소스의 원본대로 유지됩니다 .
- 16:10 - 입력 소스의 크기가 화면의 폭에 맞게 조절되어 16:10 화면 이미지를 투사합니다 .
- 4:3 - 화면에 맞게 입력 소스를 확대 / 축소하여 4:3 이미지를 영사합니다 .

확대 / 축소 - 및 를 눌러 이미지를 확대 / 축소하여 봅니다 .

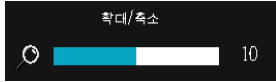

또는 를 눌러 이미지 크기를 조절한 후 리모컨에 있는 를 눌러 봅니다 .

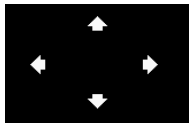

선택부분 확대 - 를 눌러 **선택부분 확대** 메뉴를 활성화합니다 .

투사 화면을 탐색하려면 를 사용합니다 .

3D 형식 - 3D 형식을 선택할 수 있습니다 . 옵션은 다음과 같습니다 : 좌우분할방식, 좌우분할방식 전체화면, 상하분할 및 상하분할 전체 .

3D Sync 반전 - DLP 3D 고글을 착용하는 동안 오버랩되는 이미지가 있으면 선명한 이미지를 위해 왼쪽 / 오른쪽 이미지 순서를 맞추기 위해 " 전환 " 을 해야 할 필요가 있을 수 있습니다 . (DLP 3D 고글에 대하여)

참고 :

- 3D 를 경험하려면 다음 몇가지의 구성이 필요합니다 :
 - DLP Link ™가 있는 3D " 액티브 " 안경 .
 - 3D 콘텐츠 . " 참고 2 " 참조 .
 - 3D 플레이어 .
- HDMI 1.4a 3D 지원 및 재생율은 다음과 같습니다 :
 - 1280x720p@50 Hz 프레임 패킹
 - 1280x720p@59.94/60 Hz 프레임 패킹
 - 1920x1080p@23.98/24 Hz 프레임 패킹
 - 1920x1080i@50 Hz 좌우분할 하프
 - 1920x1080i@59.94/60 Hz 좌우분할 하프
 - 1280x720p@50 Hz 상하분할방식
 - 1280x720p@59.94/60 Hz 상하분할방식
 - 1920x1080p@23.98/24 Hz 상하분할방식

디스플레이 설정 (비디오 모드에서)—를 선택하여 디스플레이 설정을 활성화합니다. 디스플레이 설정 메뉴는 다음 옵션을 제공합니다:

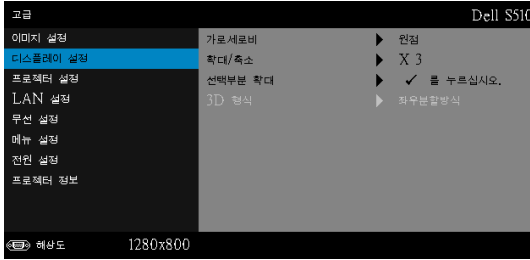

가로세로비 — 화면 비율을 선택하여 이미지 표시 방법을 조절할 수 있습니다. 옵션은 다음과 같습니다: 원정, 16:10 및 4:3.

- 원정 — 원정을 선택하면 투사된 이미지의 가로세로비가 입력 소스의 원본대로 유지됩니다.
- 16:10 — 입력 소스의 크기가 화면의 폭에 맞게 조절되어 16:10 화면 이미지를 투사합니다.
- 4:3 — 화면에 맞게 입력 소스를 확대 / 축소하여 4:3 이미지를 영사합니다.

확대 / 축소 — 및 를 눌러 이미지를 확대 / 축소하여 봅니다.

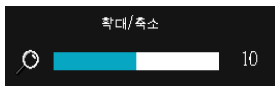

또는 를 눌러 이미지 크기를 조절한 후 리모컨에 있는 를 눌러 봅니다.

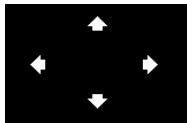

선택부분 확대 — 를 눌러 선택부분 확대 메뉴를 활성화 합니다.

투사 화면을 탐색하려면 를 사용합니다.

3D 형식 — 3D 형식을 선택할 수 있습니다. 옵션은 다음과 같습니다: 좌우분할방식, 좌우분할방식 전체화면, 상하분할 및 상하분할 전체.

3D SYNC 반전 — DLP 3D 고글을 착용하는 동안 오버랩되는 이미지가 있으면 선명한 이미지를 위해 왼쪽 / 오른쪽 이미지 순서를 맞추기 위해 "전환"을 해야 할 필요가 있을 수 있습니다. (DLP 3D 고글에 대하여)

참고 :

- 3D 를 경험하려면 다음 몇가지의 구성이 필요합니다 :
 - DLP Link ™가 있는 3D "액티브" 안경 .
 - 3D 콘텐츠 . "참고 2" 참조 .
 - 3D 플레이어 .
- HDMI 1.4a 3D 지원 및 재생율은 다음과 같습니다 :
 - 1280x720p@50 Hz 프레임 패킹
 - 1280x720p@59.94/60 Hz 프레임 패킹
 - 1920x1080p@23.98/24 Hz 프레임 패킹
 - 1920x1080i@50 Hz 좌우분할 하프
 - 1920x1080i@59.94/60 Hz 좌우분할 하프
 - 1280x720p@50 Hz 상하분할방식
 - 1280x720p@59.94/60 Hz 상하분할방식
 - 1920x1080p@23.98/24 Hz 상하분할방식

프로젝터 설정 — 를 선택하여 프로젝터 설정을 활성화합니다 . 프로젝터 설정 메뉴는 다음 옵션을 제공합니다 :

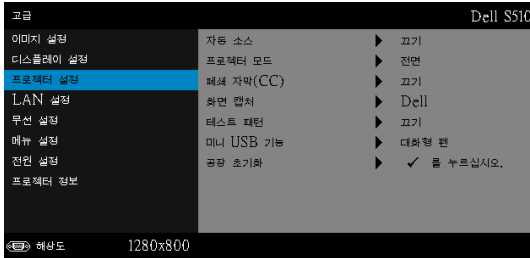

자동 소스 — 현재 입력 신호로 고정하려면 끄기 (기본) 를 선택합니다 . 자동 소스 모드가 끄기로 설정되었을 때 소스 버튼을 누르면 입력 신호를 수동으로 선택할 수 있습니다 . 사용할 수 있는 입력 신호를 자동으로 감지하려면 켜기를 선택합니다 . 프로젝터가 켜졌을 때 Source 버튼을 누르면 사용할 수 있는 다음 입력 신호를 자동으로 찾습니다 .

프로젝터 모드 — 프로젝터가 설치된 방식에 따라 프로젝터 모드를 선택할 수 있습니다 .

- 후방 투사 - 월마운트 — 프로젝터가 이미지의 위 아래를 뒤집습니다 . 반투명한 스크린 위에서 벽에 장착하여 투사할 수 있습니다 (정기적인 투사의 경우) .
- 전방 투사 - 월마운트 - 벽에 설치된 상태로 영사할 수 있도록 프로젝터 이미지가 뒤집힙니다 .

폐쇄 자막 (CC)–켜기를 선택하면 폐쇄 자막을 사용하게 되며 자막 메뉴가 활성화됩니다 . 적절한 자막 옵션을 선택합니다 : CC1, CC2, CC3, 및 CC4.

 **참고 :**

- 1 폐쇄 자막 옵션은 NTSC 에만 적용됩니다 .
- 2 폐쇄 자막은 컴포짓 비디오 입력을 통해서만 사용할 수 있습니다 .

화면 캡처 –바탕화면의 기본은 Dell 로고 입니다 . 디스플레이 화면을 캡처하려면 화면 캡처 옵션을 선택합니다 . 다음 메시지가 화면에 표시됩니다 .

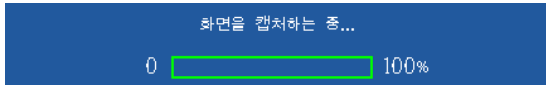

 **참고 :** 전체 화면 이미지를 캡처하려면 프로젝터에 연결된 입력 신호가 1280 x 800 해상도인지 확인하십시오 .

테스트 패턴 –테스트 패턴은 초점 및 해상도를 테스트하는데 사용됩니다 .

끄기 , 1 또는 2 를 눌러 **테스트 패턴**을 사용 또는 사용하지 않을 수 있습니다 .

테스트 패턴 1:

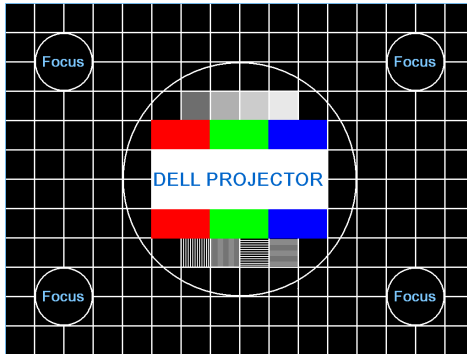

테스트 패턴 2:

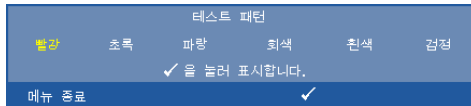

미니 USB 기능 –대화형 펜 또는 원격 Pg Ctrl 를 선택할 수 있습니다 .



참고 : 미니 USB 기능은 S510 프로젝터만 지원합니다 .

공장 초기화 —확인을 선택하고 을 누르면 모든 설정이 공장 기본값으로 초기화됩니다. 다음 경고 메시지가 표시됩니다:

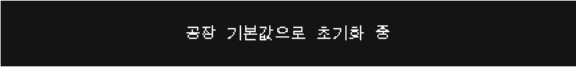

재설정 항목에는 컴퓨터 소스와 비디오 소스 설정이 모두 포함됩니다.

LAN 설정 — 를 선택하여 LAN 설정을 활성화합니다. LAN 설정 메뉴는 다음 옵션을 제공합니다:



무선 및 LAN—사용을 선택하면 무선 및 LAN 기능을 활성화합니다. **사용 불능**을 선택하면 무선 및 LAN 기능을 비활성화합니다.

DHCP—프로젝터가 연결된 네트워크에 DHCP 서버가 있고, DHCP 를 켜짐으로 선택하면 IP 주소가 자동으로 할당됩니다. DHCP 가 끄기로 되어 있으면 IP 주소, 서버넷 마스크, 및 게이트웨이는 수동으로 설정하십시오. 및 를 사용하여 IP 주소, 서버넷 마스크, 및 게이트웨이를 선택하십시오. 각 숫자를 입력하고 및 를 사용하여 다음 항목을 설정합니다.

IP 주소 —네트워크에 연결된 프로젝트에 자동 또는 수동으로 IP 주소를 할당하십시오.

서버넷 마스크 —네트워크 연결의 서버넷 마스크를 구성하십시오.

게이트웨이 —수동으로 구성할 경우 네트워크 / 시스템 관리자에게 게이트웨이 주소를 확인하십시오.

DNS—수동으로 구성할 경우 네트워크 / 시스템 관리자에게 DNS 서버 IP 주소를 확인하십시오.

저장 — 를 눌러 네트워크 구성 설정에 변경된 내용을 저장합니다.

 **참고:**

- 1 및 버튼을 사용하여 IP 주소, 서버넷 마스크, 게이트웨이, DNS, 및 저장을 선택합니다.
- 2 버튼을 눌러 IP 주소, 서버넷 마스크, 게이트웨이 또는 DNS로 가서 값을 설정합니다. (선택한 옵션은 파란색으로 표시됩니다)
 - a 및 버튼을 눌러 옵션을 선택합니다.

- b 및 버튼을 눌러 값을 설정합니다.
- c 설정이 완료되면 버튼을 눌러 종료합니다.
- 3 IP 주소, 서브넷 마스크, 게이트웨이, 및 DNS 을 설정한 후 **저장** 을 선택하여 버튼을 누르면 설정이 저장됩니다.
- 4 **입력** 버튼을 누르지 않고 **저장**을 선택하면 시스템이 원래 설정을 유지합니다.

재설정 를 눌러 네트워크 구성을 재설정합니다.

무선 설정 를 선택하여 무선 설정을 활성화합니다. 무선 설정 메뉴는 다음 옵션을 제공합니다:

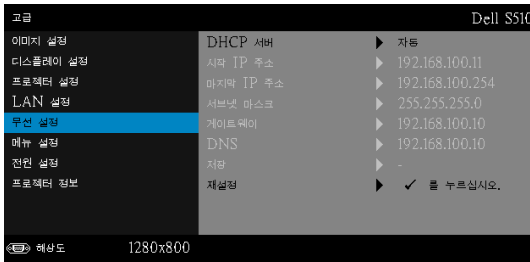

DHCP 서버—무선으로 DHCP 서버를 사용할 수 있습니다.

시작 IP 주소—무선으로 연결된 프로젝터에 DHCP 서버의 시작 IP 주소를 자동 또는 수동으로 할당할 수 있습니다.

마지막 IP 주소—무선으로 연결된 프로젝터에 DHCP 서버의 마지막 IP 주소를 자동 또는 수동으로 할당할 수 있습니다.

서브넷 마스크—무선 연결의 서브넷 마스크를 구성하십시오.

게이트웨이—수동으로 구성할 경우 네트워크 / 시스템 관리자에게 게이트웨이 주소를 확인하십시오.

DNS—수동으로 구성할 경우 네트워크 / 시스템 관리자에게 DNS 서버 IP 주소를 확인하십시오.

저장 를 눌러 무선 구성 설정에 변경된 내용을 저장합니다.

참고:

- 1 및 버튼을 사용하여 IP 주소, 서브넷 마스크, 게이트웨이, DNS, 및 저장을 선택합니다.
- 2 버튼을 눌러 IP 주소, 서브넷 마스크, 게이트웨이 또는 DNS로 가서 값을 설정합니다. (선택한 옵션은 파란색으로 표시됩니다)
 - a 및 버튼을 눌러 옵션을 선택합니다.
 - b 및 버튼을 눌러 값을 설정합니다.
 - c 설정이 완료되면 버튼을 눌러 종료합니다.

- 3 IP 주소, 서브넷 마스크, 게이트웨이, 및 DNS 을 설정한 후 저장을 선택하여 버튼을 누르면 설정이 저장됩니다 .
- 4 입력 버튼을 누르지 않고 저장을 선택하면 시스템이 원래 설정을 유지합니다 .

재설정 를 눌러 무선 구성을 재설정합니다 .

메뉴 설정 를 선택하여 메뉴 설정을 활성화합니다 . 메뉴 설정은 다음의 옵션으로 구성되어 있습니다 :

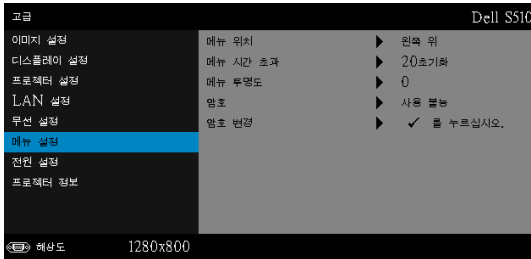

메뉴 위치 — 화면에서의 OSD 메뉴 위치를 변경할 수 있습니다 .

메뉴 시간 초과 — OSD 시간 초과의 시간을 조절할 수 있습니다 . 기본값으로 OSD 는 20 초 동안 활동이 없으면 사라집니다 .

메뉴 투명도 — OSD 배경의 투명도 레벨을 변경할 때 선택합니다 .

암호 — 암호 보호를 사용하면 전기 콘센트에 전원 플러그를 꽂고 프로젝터 전원을 처음 켜는 순간 암호를 입력하라고 요청하는 암호 보호 화면이 표시됩니다 . 기본적으로 이 기능은 사용 안 함으로 설정되어 있습니다 .

사용 을 선택하여 이 기능을 활성화할 수 있습니다 . 이 기능을 설정하기 전에 암호를 설정했으면 암호를 먼저 입력한 후 이 기능을 선택합니다 . 다음 프로젝터 사용 시 이 암호 보안 기능이 활성화됩니다 . 이 기능을 활성화하면 프로젝터를 켜 후에 프로젝터의 암호를 입력하라는 메시지가 나옵니다 .

1 첫 번째 암호 입력 요청 :

- a 메뉴 설정으로 가서 을 누른 후 암호를 선택하여 암호 설정을 사용합니다.

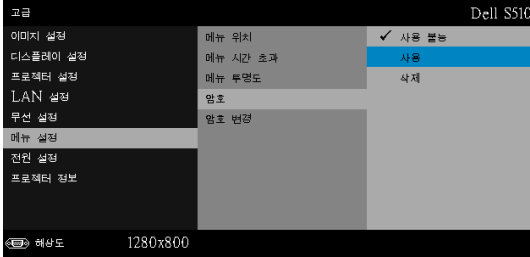

- b 암호 기능 사용이 변경 화면에 나타납니다 . 4 자리 숫자를 입력하고 를 누릅니다 .

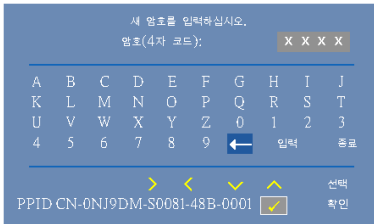

- c 확인을 위해 암호를 다시 입력하십시오 .
 d 암호 확인에 성공하면 다시 프로젝터의 기능과 유틸리티를 사용할 수 있습니다 .

2 잘못된 암호를 입력하면 추가로 두 번의 기회가 더 주어집니다 . 잘못된 암호를 세 번 입력하면 프로젝터가 자동으로 꺼집니다 .

 **참고 :** 암호를 잊은 경우에는 DELL 또는 공인 서비스 센터 담당자에게 문의하십시오 .

- 3 암호 기능을 사용하지 않으려면 **사용불능**을 선택합니다 .
 4 암호를 지우려면 **삭제**를 선택합니다 .

암호 변경 — 기존 암호를 입력합니다. 그리고 나서 새 암호 입력 및 새 암호 확인을 다시 입력합니다.

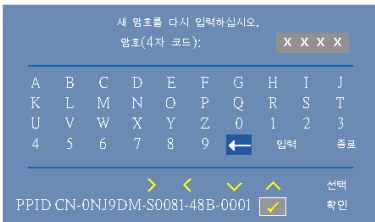
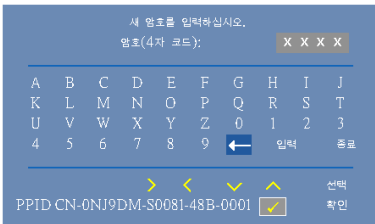
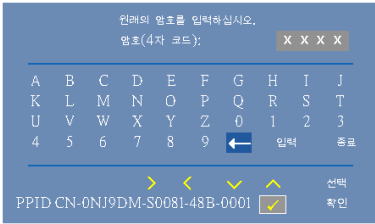

전원 설정 — 를 선택하여 전원 설정을 활성화합니다. 전원 설정 메뉴는 다음 옵션을 제공합니다:

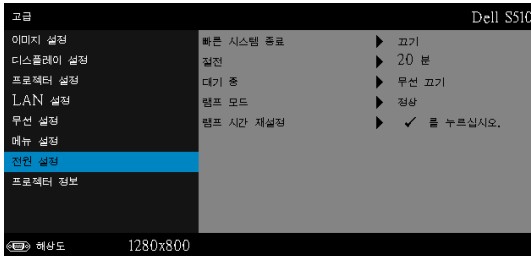

빠른 시스템 종료 — 전원 버튼을 한 번 눌러서 프로젝터를 끄려면 커기를 선택합니다. 이 기능은 가속된 팬 속도로 프로젝터 전원을 빨리 끌 수 있는 기능입니다. 빠른 전원 끄기 중에는 약간 더 높은 소음이 납니다.



참고 : 프로젝터를 다시 켜기 전에 내부 온도가 안정될 수 있도록 60 초 동안 기다리십시오 . 즉시 전원을 켜려고 시도하면 시간이 오래 걸립니다 . 내부 온도를 안정 시키기 위해 냉각 팬이 약 30 초 간 전 속력으로 가동됩니다 .

절전 — 프로젝터를 20 분간 사용하지 않으면 자동으로 절전모드로 들어가도록 설정되어 있습니다 . 절전 모드로 들어가기 60 초 전부터 화면에 카운트 다운이 경고 메시지로 뜹니다 . 절전 모드로 들어가지 않으려면 카운트 다운 하는 동안 아무 버튼이나 누릅니다 .

절전 모드로 들어가는 시간을 원하는 대로 설정할 수도 있습니다 . 대기 시간은 입력 신호가 없을 때 프로젝터가 절전 모드로 들어갈 때까지 대기 하는 시간입니다 .

지연 시간 동안 입력 신호가 감지되지 않으면 프로젝터가 꺼집니다 . 프로젝터를 끄려면 전원 버튼을 누르십시오 .

대기 중 — 프로젝터가 대기 상태에 있는 동안 무선 /LAN 기능을 켜기 / 끄기로 설정하려면 무선 켜기 또는 무선 끄기를 선택하십시오 (기본값은 무선 끄기임) .

램프 모드 — 정상 , ECO, 동적 또는 극심한 디밍 모드를 선택할 수 있습니다 .

정상 모드는 전력을 최대로 사용합니다 . Eco 모드는 더 낮은 전력 레벨에서 작동하며 램프 수명이 늘어나고 프로젝터가 더 조용하게 작동하는 대신 화면의 출력 밝기는 흐려집니다 .

동적 — 을 선택하고 눌러 동적 기능을 활성화합니다 .

극심한 디밍 — 을 선택하고 눌러 최대 디밍 기능을 활성화합니다 .

램프 시간 재설정 — 를 눌러 확인 옵션을 선택하여 램프 시간을 재설정합니다 .

프로젝터 정보 — 정보 메뉴는 현재 S510 또는 S510n 프로젝터 설정을 보여줍니다.

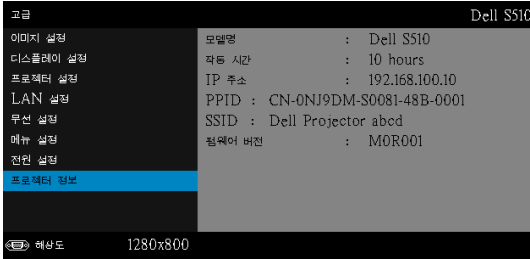

언어

OSD에 대한 언어를 선택할 수 있습니다. 를 눌러 언어 메뉴를 활성화 합니다.

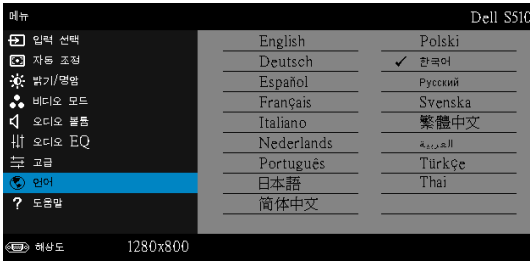

도움말

프로젝터에 문제가 발생하면 도움말 메뉴에 있는 문제해결을 참조하십시오.

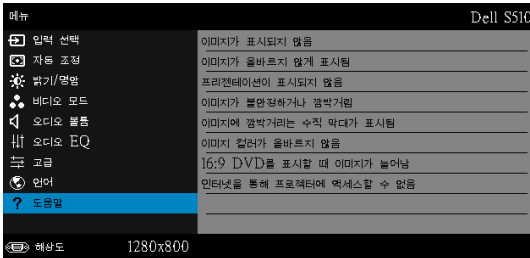

대화형 펜 사용하기 (S510 에만 해당)

시스템 요구 사항



참고 : 다음과 같은 최소한의 컴퓨터 시스템이 필요합니다 .

운영 체제 :

- Windows

Windows XP Professional 서비스 팩 3 32 비트 , Windows 7 32 비트 /64 비트 , Windows 8 32 비트 /64 비트 및 Windows 8.1 32 비트 /64 비트

Windows .NET Framework 4.0 설치가 필요합니다 (Microsoft 사이트에서 다운로드할 수 있습니다)

- Mac

MacOS 10.6 이상

최소 하드웨어 :

- a Windows 프로세서 종류 : Intel Core i3 이상
- b Mac 프로세서 종류 : Intel Core i2 duo 이상
- c Windows/Mac RAM: 2 GB RAM 필요 또는 그 이상 권장
- d Windows/Mac 최소 HDD 공간 : 110 MB 의 하드 디스크 공간 여유

구입한 대화형 펜 정보 (S510 에만 해당)

대화형 펜을 마우스와 같이 사용하여 투사된 화면에서 컴퓨터 프로그램을 탐색, 선택 및 상호 작용할 수 있습니다.

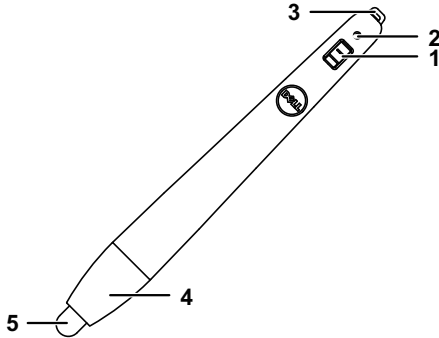

| | |
|---|---|
| 1 | 전원 스위치 |
| 2 | 전원 표시등 펜을 켜면, 전원 표시등이 몇 초 동안 깜박거리다 꺼집니다. 녹색 : 정상 작동 빨간색 : 배터리 부족 불이 꺼짐 : 배터리 방전 |
| 3 | 손목 밴드 홀더 |
| 4 | 배터리함 입구. 돌려서 열고 배터리를 교환합니다. |
| 5 | 펜 팁 |

대화형 펜 팁 교체하기 (S510에만 해당)



참고 : 펜 팁이 손상되거나 더 이상 제대로 작동하지 않을 경우, 이를 교환해야 합니다 .

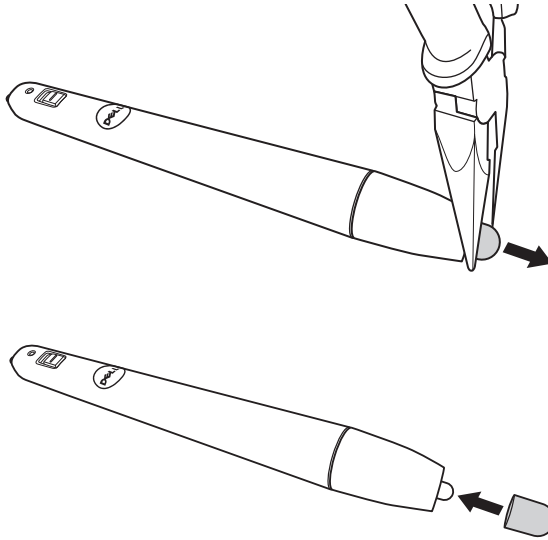

대화형 펜 배터리 교체하기 (S510 에만 해당)



참고 : 배터리가 부족할 경우, 펜을 켜면 LED 표시등이 깜박거리기 시작합니다. 새 AAA 배터리 2 개로 교환해야 합니다.

1 펜 헤드를 돌리면 배터리함을 열 수 있습니다.

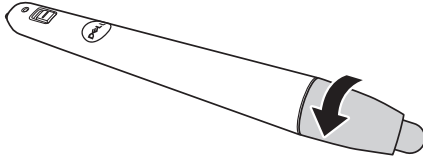

2 배터리의 극 (+/-) 표시를 확인합니다.

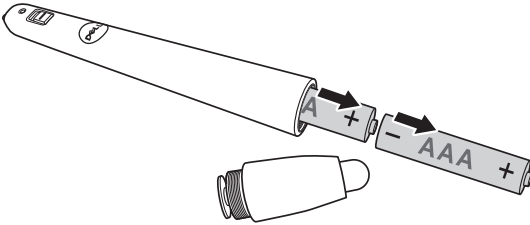

3 펜 헤드에 표시된 대로 올바르게 배터리의 극을 맞추어 넣습니다.

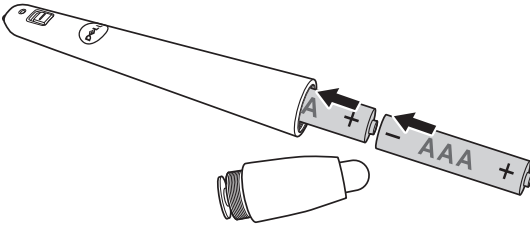

참고 : 새것 과 사용한 것 또는 서로 다른 유형의 배터리를 함께 사용하지 마십시오.

4 펜 헤드를 도로 제자리에 맞추고, 배터리함 입구가 완전히 닫힐 때까지 돌리십시오.

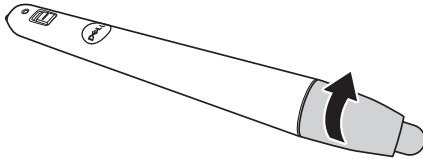

Windows 에서 대화형 펜 사용법

- 1 전원 , VGA, 미니 USB 케이블을 프로젝터에 연결합니다 .

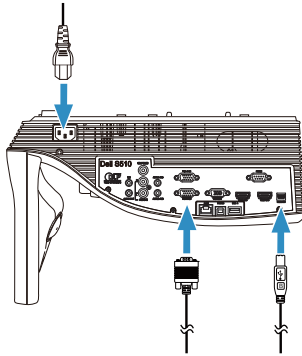

- 2 리모컨의 전원 버튼을 눌러 프로젝터를 켭니다 .

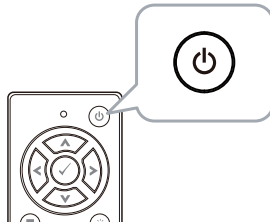

- 3 VGA 및 미니 USB 케이블을 컴퓨터에 연결합니다 .

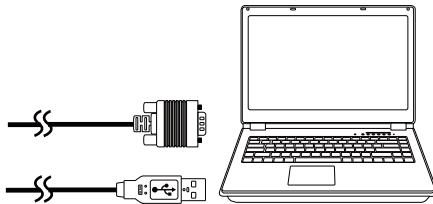

- 4 USB 케이블을 컴퓨터에 연결하면 PenDriver 설치 메시지가 자동으로 표시됩니다. 화면 안내에 따라 설치를 완료하십시오.

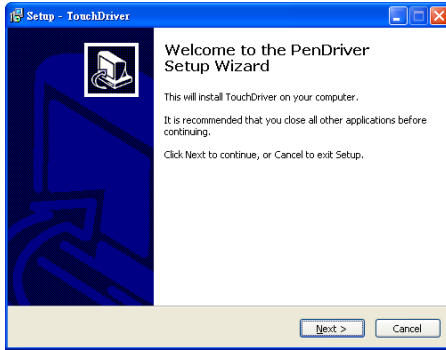

드라이버가 성공적으로 설치되면 드라이버 아이콘 이 컴퓨터의 알림 영역에 표시됩니다.

펜 드라이버가 자동으로 설치되지 않으면, **내 컴퓨터**로 이동하여 "PenDriver.exe"를 실행하십시오.



참고 : 드라이버 설치 시 관리자 권한이 필요할 수 있습니다. 네트워크 관리자에게 연락하여 도움을 받으십시오.

Mac 에서 대화형 펜 사용법

- 5 단계 1 - 3을 반복하여 프로젝터 전원을 켜고 VGA 와 USB 케이블을 연결합니다.
- 6 컴퓨터에서 PenDriver 의 CD-ROM 을 검색합니다.
- 7 Mac 폴더에서 PenDriver.zip 파일을 더블 클릭합니다.
- 8 다운로드 폴더에서 PenDriver.app 을 실행합니다.
- 9 단계 5 - 7을 참조하여 제어 기능 초기화를 실행하고 IR 펜 사용을 시작합니다.

펜 보정

- 10 펜 드라이버  아이콘을 클릭하고, **펜 보정** 을 선택한 후 하위 메뉴에서 **자동** 을 선택합니다 .

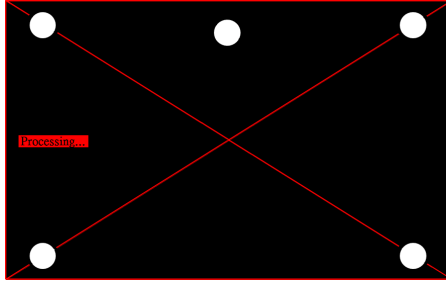

" **자동 보정 실패** " 메시지가 표시되면 , 아래 단계를 따라 문제를 해결한 후 자동 보정을 다시 실행하십시오 .

- a 램프를 끄거나 화이트보드의 산란광을 줄이십시오
- b 프로젝터 앞을 걸거나 프로젝터를 이동하지 마십시오
- c 초점을 조정하여 투사된 이미지를 선명하게 하십시오

화면에 " **자동 보정 계속 실패** " 메시지가 표시되면 , 수동 보정으로 변경하십시오 .

수동 보정 :

펜 드라이버  아이콘을 클릭하고 , **펜 보정** 을 선택한 후 하위 메뉴에서 **자동 보정 계속 실패** 을 선택합니다 .

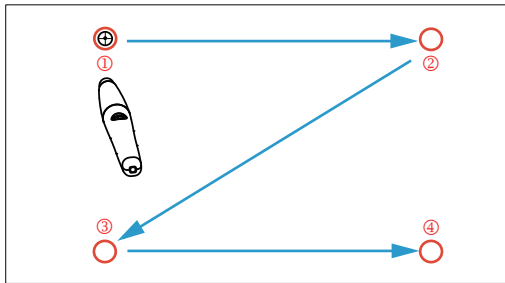

화면에서 표적 표시를 터치합니다. ("ESC" 키를 눌러 보정 과정을 종료합니다.) 4 번째 보정점을 마치면, 보정 데이터가 저장되는 동안 2 초를 기다리십시오.

- 11** IR 펜의 전원 스위치를 켭니다.
- 12** IR 펜으로 화면을 가리키고 IR 펜 사용을 시작합니다.

Intel® WiDi 사용법

시스템 요구 사항



참고 : 컴퓨터에서 다음과 같은 Intel® 무선 디스플레이 시스템 요구 사항을 충족해야 합니다 .

| 시스템 구성 요소 | 요구 사항 |
|-----------|--|
| 프로세서 | 다음 프로세서 중 하나가 필요합니다 . 2 세대 Intel® Core™ i3/i5/i7 모바일 프로세서 3 세대 Intel® Core™ i3/i5/i7 모바일 및 데스크톱 프로세서 4 세대 Intel® Core™ i3/i5/i7 모바일 및 데스크톱 프로세서 Intel® Pentium® N3510 프로세서 Intel® Celeron® N2805 프로세서 Intel® Celeron® N2810 프로세서 Intel® Celeron® N2910 프로세서 Intel® Atom® Z3740 프로세서 Intel® Atom® Z3740D 프로세서 Intel® Atom® Z3770 프로세서 Intel® Atom® Z3770D 프로세서 |

| | |
|-----|---|
| 그래픽 | <p>다음 그래픽 솔루션 중 하나가 필요합니다 .</p> <p>Intel® Iris™ Pro Graphics 5200</p> <p>Intel® Iris™ Graphics 5100</p> <p>Intel® HD Graphics 5000</p> <p>Intel® HD Graphics 4600</p> <p>Intel® HD Graphics 4400</p> <p>Intel® HD Graphics 4200</p> <p>Intel® HD Graphics 4000</p> <p>Intel® HD Graphics 3000(모바일)</p> <p>Intel® HD Graphics 2500</p> <p>Intel® HD Graphics 2000(모바일)</p> |
| 무선 | <p>다음 무선 어댑터 중 하나가 필요합니다 .</p> <p>Intel® Centrino® Wireless-N 1000, 1030, 2200 또는 2230</p> <p>데스크톱용 Intel® Centrino® Wireless-N 2200</p> <p>Intel® Centrino® Advanced-N 6200, 6205, 6230 또는 6235</p> <p>데스크톱용 Intel® Centrino® Advanced-N 6205</p> <p>Intel® Centrino® Wireless-N + WiMAX 6150</p> <p>Intel® Centrino® Advanced-N + WiMAX 6250</p> <p>Intel® Centrino® Ultimate-N 6300</p> <p>Intel® Dual Band Wireless-N 7260</p> <p>Intel® Dual Band Wireless-AC 7260</p> <p>데스크톱용 Intel® Dual Band Wireless-AC 7260</p> <p>Intel® Dual Band Wireless-AC 3160</p> <p>Intel® Wireless-N 7260</p> <p>Broadcom BCM43228</p> <p>Broadcom BCM43241</p> <p>Broadcom BCM4352</p> |

| | |
|-------|---|
| 소프트웨어 | Intel® My Wi-Fi Technology(Intel® MWT) 및 Intel® 무선 디스플레이가 사전에 설치되고 사용하도록 설정되어 있습니다 . |
| 운영 체제 | 다음 운영 체제 중 하나가 필요합니다 . Microsoft Windows 7 Microsoft Windows 8 Microsoft Windows 8.1 |

프로젝터에서 Intel® WiDi 를 사용하도록 설정합니다

- 1 전원 케이블을 연결하고 전원 버튼을 누릅니다 .

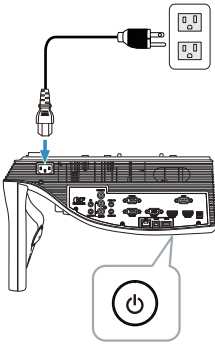

- 2 리모컨에 있는 메뉴 버튼을 누릅니다 .

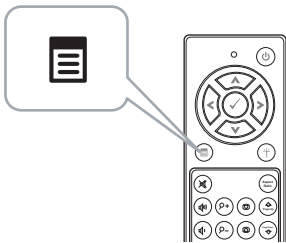

 **참고 :** <, >, < 및 > 버튼을 눌러 탐색하여 > 를 선택합니다 .

3 입력 선택 메뉴에서 무선 /LAN 를 선택한 후 하위메뉴에서 Intel® WIDI/Miracast 를 선택합니다 .

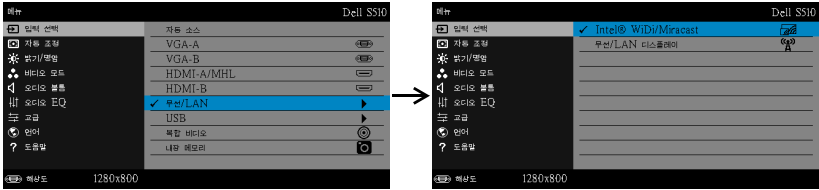

Intel® WiDi 안내 화면은 다음과 같습니다 .



4 어댑터 이름과 핀 코드를 적어 두십시오 . 이 정보는 나중에 로그인 할 때 필요합니다 .

Microsoft Windows 7 과 Windows 8 에서 Intel® WiDi 를 사용하는 경우



참고 : 최상의 경험을 보장하는 최신 Intel® WiDi 소프트웨어를 다운로드하려면 <http://www.intel.com/go/wirelessdisplayupdate> 를 이동하십시오 .

- 1 Windows 검색 표시줄에 WiDi를 입력합니다 . 컴퓨터에 Intel® WiDi가 내장되어 있으면 검색 결과에 "Intel® WiDi" 응용 프로그램이 표시됩니다 .

- 2 컴퓨터를 Dell 프로젝터에 연결합니다 .

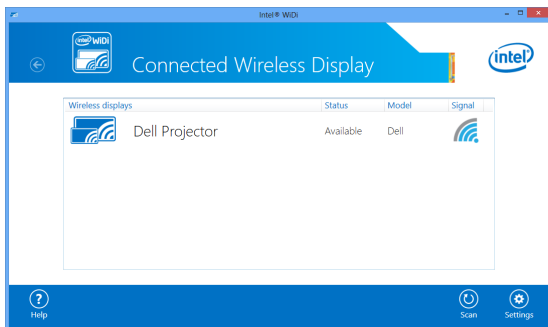

- 3 페어링 확인을 위해 프로젝터에서 Intel® WiDi 를 사용하도록 설정의 단계 4 에서 제공된 보안 코드를 입력합니다 .

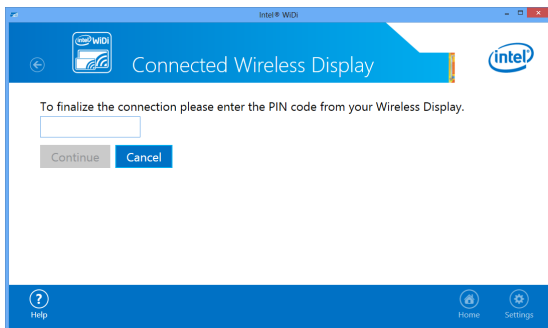

Microsoft Windows 8.1 에서 Intel® WiDi 를 사용하는 경우

 **참고 :** Intel® WiDi 기능은 Windows 8.1 에서 다르게 액세스하며 Intel® WiDi 소프트웨어가 필요하지 않습니다 .

- 1 **Devices (장치)** 참이 표시됩니다 .

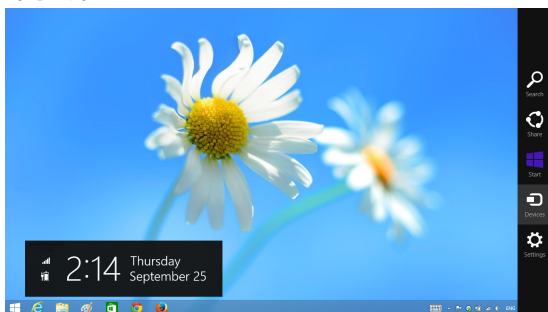

2 "Project(프로젝트)" 를 선택합니다 .

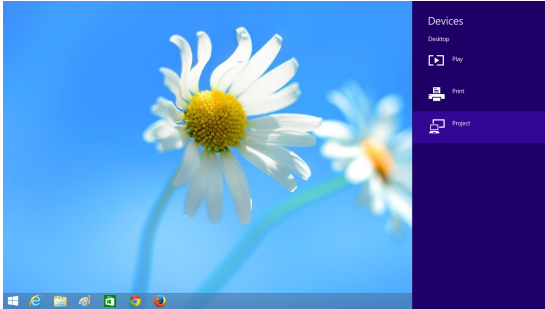

3 "Add a wireless display(무선 디스플레이 추가)" 를 선택합니다 .

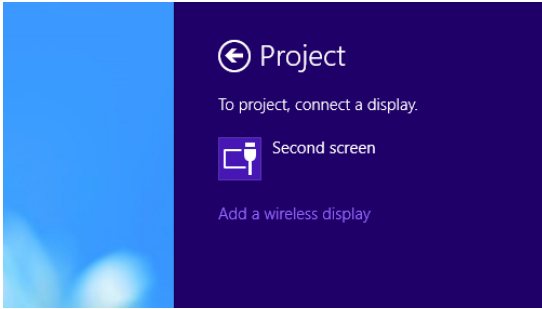

4 감지된 Dell Projector(Dell 프로젝터) 를 선택합니다 .

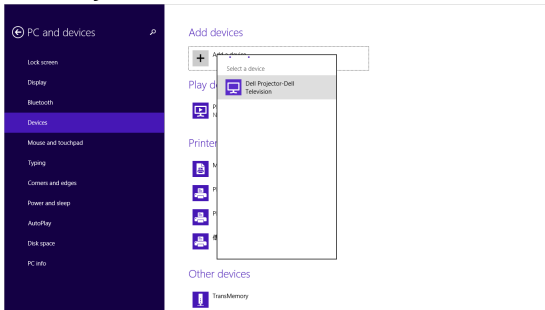

- 5 페어링 확인을 위해 프로젝터에서 Intel® WiDi 를 사용하도록 설정의 단계 4 에서 제공된 PIN 을 입력합니다 .

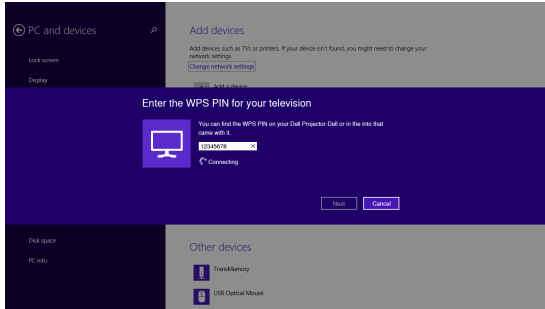

- 6 화면이 투사됩니다 .

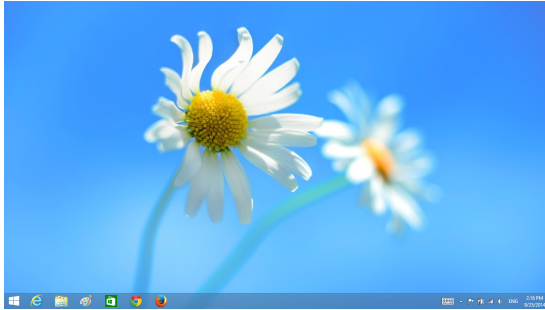

- 7 프로젝션 모드를 조정하거나 연결을 끊고, Devices(장치) 창을 표시하려면, "**Project(프로젝트)**" 를 선택합니다 . 또는 단축키 "**Win + P**" 를 사용하여 바로 전환합니다 .

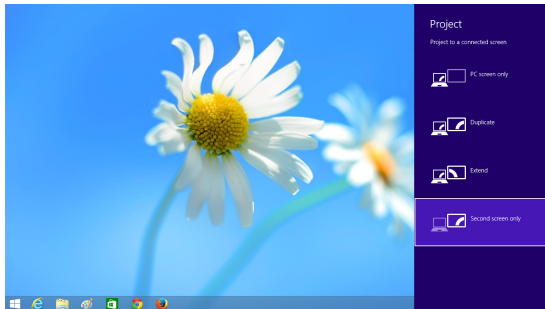

Intel® WiDi 어댑터 이름 바꾸기

- 1 "Settings(설정)" 을 선택합니다 .

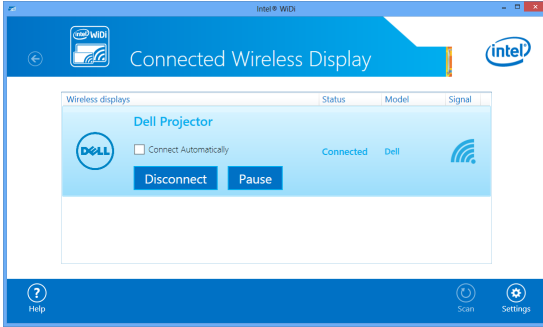

- 2 "Current Display Settings(현재 디스플레이 설정)" 을 선택합니다 .

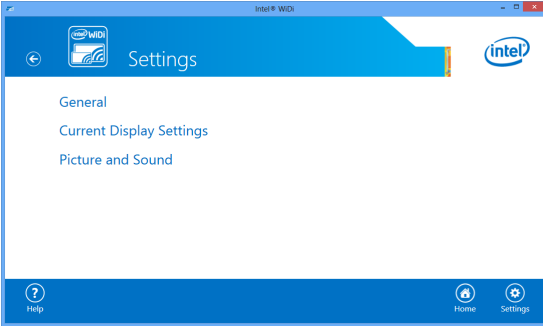

- 3 어댑터에 설명이 포함된 새 이름을 입력할 수 있습니다 .

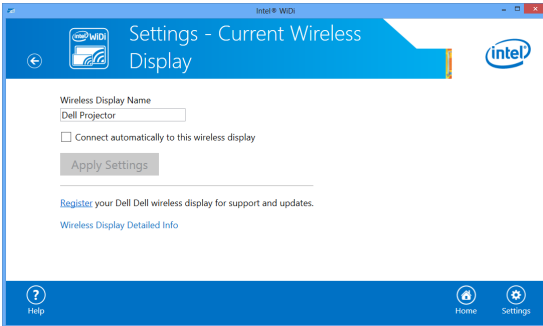

Intel® WiDi 지원

최신 정보는 Intel® WiDi 웹사이트 www.intel.com/go/widi 를 참조하십시오

Miracast 사용법

프로젝터에서 Miracast 를 활성화합니다 .

- 1 전원 케이블을 연결하고 전원 버튼을 누릅니다 .

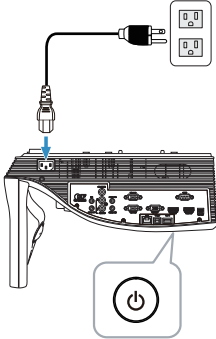

- 2 리모컨에 있는 메뉴 버튼을 누릅니다 .

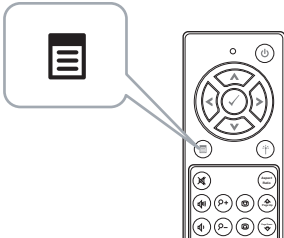

참고 : <, >, <v>, <e> 및 <e> 버튼을 눌러 탐색하여 <v>를 선택합니다 .

- 3 입력 선택 메뉴에서 무선 /LAN 를 선택한 후 하위메뉴에서 Intel® WIDI/Miracast 를 선택합니다 .

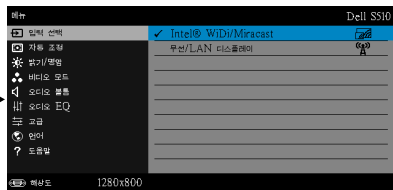

아래와 같이 **화면 가이드**가 표시됩니다 .



- 4 어댑터 이름과 핀 코드를 적어 두십시오 . 이 정보는 나중에 로그인 할 때 필요합니다 .

Windows 8.1 에서 Miracast 사용법

- 5 **Devices (장치)** 참이 표시됩니다 .



- 6 "Project (프로젝트)" 를 선택합니다 .

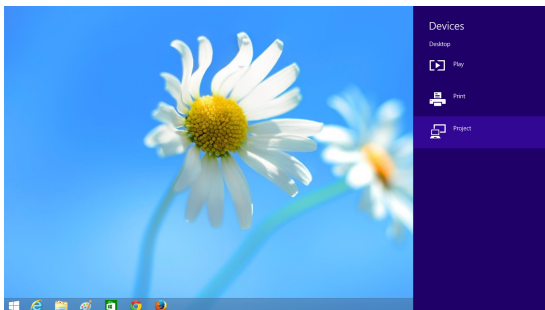

7 "Add a wireless display(무선 디스플레이 추가)" 를 선택합니다 .

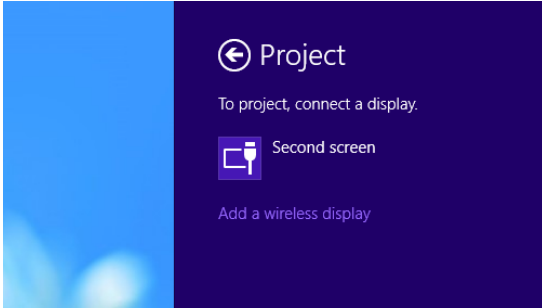

8 감지된 Dell Projector(Dell 프로젝터) 를 선택합니다 .

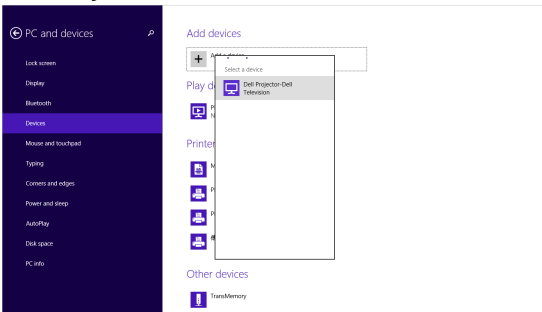

9 페어링 확인을 위해 프로젝터에서 Miracast 를 사용하도록 설정의 단계 4 에서 제공된 PIN 을 입력합니다 .

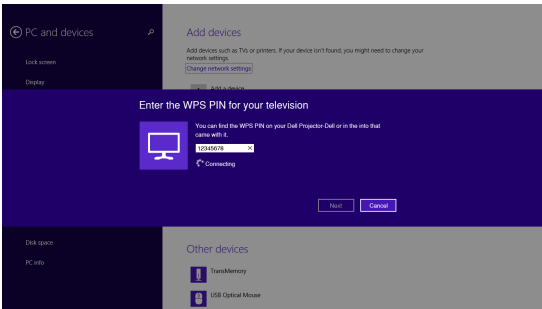

10 화면이 투사됩니다.



11 프로젝션 모드를 조정하거나 연결을 끊고, Devices(장치) 창을 표시하려면, "**Project(프로젝트)**"를 선택합니다. 또는 단축키 "**Win + P**"를 사용하여 바로 전환합니다.

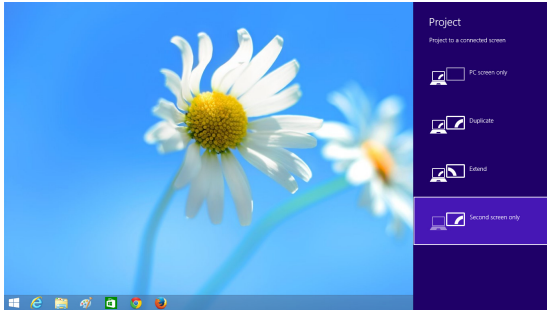

Android 4.4 이상에서 Miracast 사용법

12 "Settings (설정) ⚙" 메뉴로 이동합니다.

13 "Display (디스플레이)" 메뉴로 이동합니다.

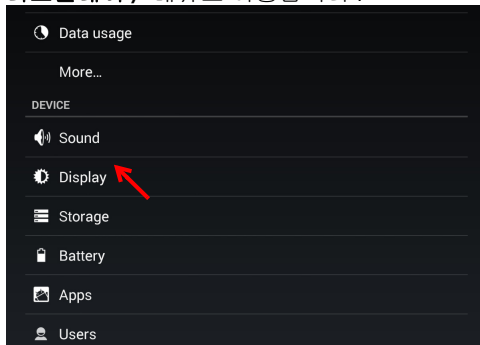

- 14 "Cast Screen (캐스트 화면)" 을 켭니다 .

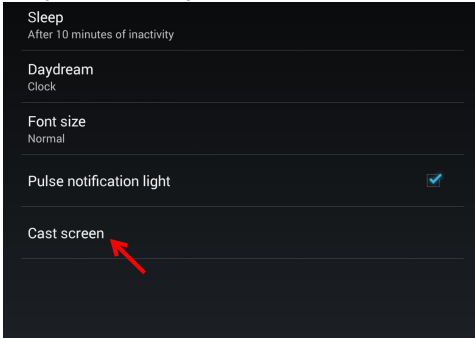

- 15 감지된 무선 디스플레이 장치를 선택합니다 . (예 : Dell Projector-Dell)

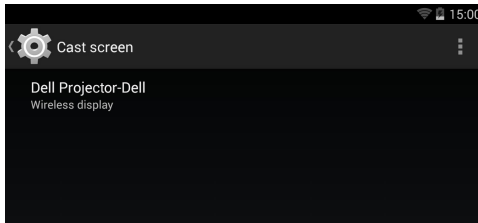

- 16 화면이 투사됩니다 .

- 17 "Cast Screen (캐스트 화면)" 이 켜진 경우 빠른 설정 응용에서 "Cast Screen (캐스트 화면)" 에 직접 액세스합니다 .

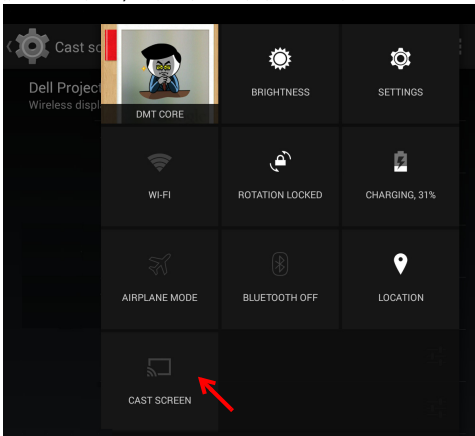

18 알림 음영에서 "Disconnect (연결 끊기)" 로 아래로 살짝 밀니다 .

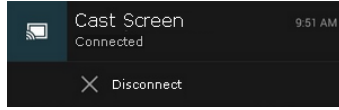

19 캐스트 화면 UI 에서 "Settings (설정)" 을 태핑하여 이름을 바꾸거나 장치를 무시합니다 .

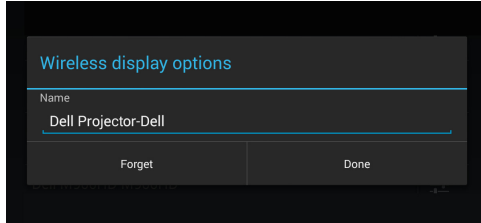

Miracast 지원

Miracast 를 사용하려면 , Android 4.4 이상을 실행하는 장치가 필요합니다 . 장치가 4.4 이하를 실행하는 경우 , 메뉴 아이콘이 다음과 같이 표시됩니다 . ☰ 장치가 4.3 이하를 실행하는 경우 , 설정 아이콘이 다음과 같이 표시됩니다 [⚙️] .

Miracast 에 대한 자세한 내용은 웹사이트

<https://support.google.com/nexus/answer/2865484?hl=en> 을 참조하십시오 .

무선 /LAN 디스플레이 (DoWiFi/DoLAN) 사용법

시스템 요구 사항



참고 : 다음과 같은 최소한의 컴퓨터 시스템이 필요합니다 .

운영 체제 :

- Windows

Microsoft Windows XP Home 또는 Professional Service Pack 2 (32 비트 권장) , Windows Vista 32 비트 및 Windows 7 Home 또는 Professional 32 비트 또는 64 비트 , Windows 8 32 비트 또는 64 비트

- Mac

MacBook 및 그 이상 , MacOS 10.5 및 그 이상

최소 하드웨어 :

a Intel Dual Core 1.4 MHz 이상

b 256 MB RAM 필요 , 512 MB 또는 그 이상 권장

c 10MB 의 하드 디스크 공간 여유

d nVidia 또는 ATI 그래픽 카드 (64 MB VRAM 이상)

e 이더넷 연결을 위한 이더넷 어댑터 (10 / 100 bps)

f WLAN 연결을 위한 WLAN 어댑터 지원 (NDIS- 규격 802.11b 또는 802.11g 또는 802.11n Wi-Fi 장치)

웹 브라우저

Microsoft Internet Explorer 6.0 또는 7.0 (권장) 또는 8.0, Firefox 2.0, Safari 3.0 이상

프로젝터에서 무선 또는 LAN 사용하기

- 1 전원 케이블을 연결하고 전원 버튼을 누릅니다 .

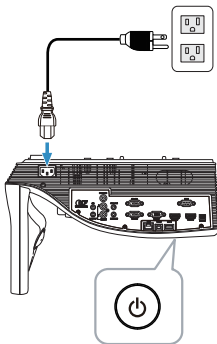

2 리모컨에 있는 메뉴 버튼을 누릅니다 .

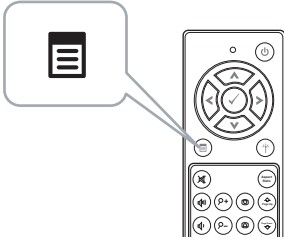

참고 : , , 및 버튼을 눌러 탐색하여 를 선택합니다 .

3 입력 선택 메뉴에서 무선 /LAN 를 선택한 후 하위메뉴에서 무선 /LAN 디스플레이를 선택합니다 .

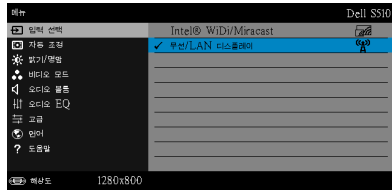
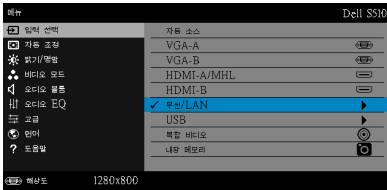

무선 안내 화면은 다음과 같습니다 :

WiFi를 통해 프로젝터 연결하기

최초 연결 시

1. 컴퓨터를 프로젝터의 무선 네트워크(SSID)에 연결합니다.

Dell Projector abcd

2. 웹 브라우저를 열고 브라우저의 주소 표시줄에 IP 주소를 입력합니다.

192.168.100.10

3. '다운로드'를 클릭하고 설치 프로그램을 실행합니다.

프로젝터 연결 관리자를 시작하여 투사를 시작합니다

액세스 코드 2328

4 무선 네트워크(SSID), IP 주소 및 액세스 코드를 적어두십시오. 이 정보는 나중에 로그인할 때 필요합니다 .

Windows 에서 무선 디스플레이 또는 LAN 디스플레이 사용법 Dell 프로젝터 연결 관리자를 무선으로 컴퓨터에 설치하기

5 컴퓨터를 Dell 프로젝터 abcd 무선 네트워크에 연결합니다 .

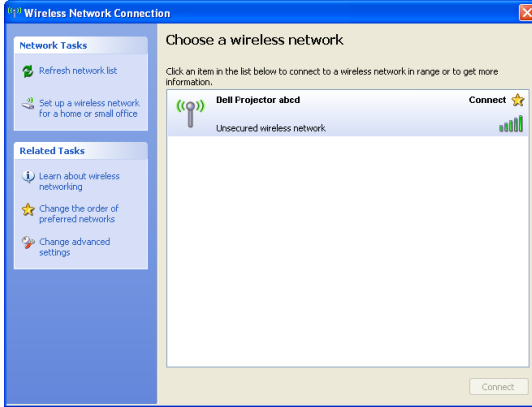

참고 :

- 컴퓨터에는 무선 네트워크 연결을 탐지하는 기능이 있습니다 .
- Dell 프로젝터 abcd 네트워크에 연결하면 다른 무선 네트워크와의 연결이 끊어집니다 .



참고 : 모든 프록시를 끄십시오 . (In Microsoft® Windows Vista: 제어판 → 인터넷 옵션 → 연결 → LAN 설정을 클릭합니다)

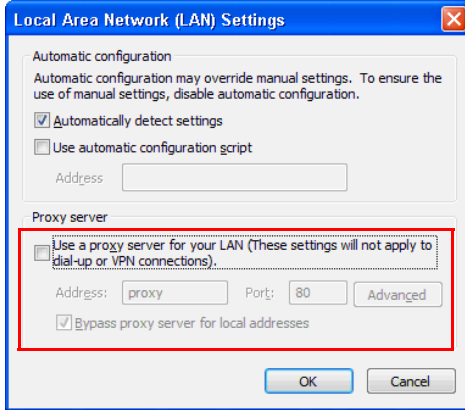

6 인터넷 브라우저를 여십시오 . **S510** 또는 **S510n 웹 관리** 웹 페이지에 자동으로 연결됩니다 .



참고 : 웹 페이지가 자동으로 연결되지 않으면 브라우저의 주소 표시줄에 있는 프로젝터 화면에 표시된 IP 주소 (기본 IP 주소는 192.168.100.10) 를 입력하십시오 .

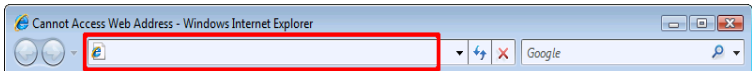

- 7 S510 또는 S510n 웹 관리 페이지가 열립니다 . 최초 사용 시 다운로드를 클릭합니다 .

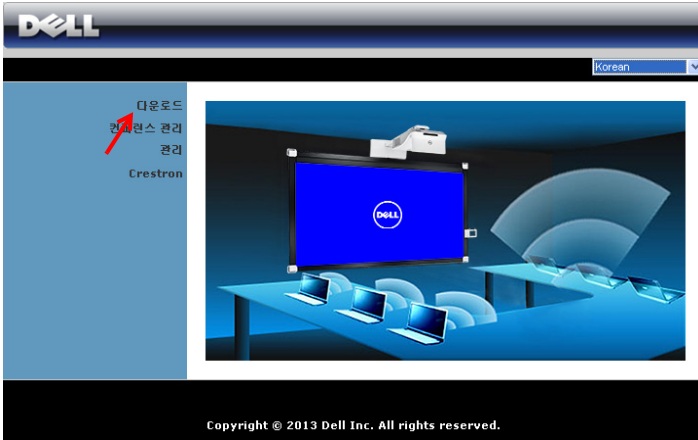

- 8 맞는 운영 체계를 클릭하고 다운로드를 선택합니다 .

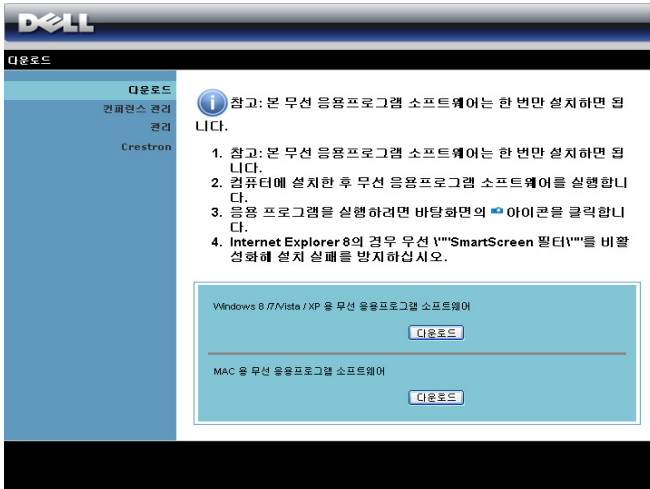

9 실행을 눌러 소프트웨어를 설치합니다.



참고 : 파일을 저장해 두었다가 나중에 설치할 수도 있습니다. 이를 위해 **저장**을 누릅니다.



참고 : 오디오 투사 기능은 Windows XP 에서만 별도의

드라이버를 설치해야 합니다. 컴퓨터에 드라이버가 설치되어 있지 않은 경우 화면에 필요한 드라이버를 설치하라는 팝업 메시지가 표시됩니다. Dell 지원 사이트 dell.com/support 에서 "오디오 투사 드라이버"를 다운로드할 수 있습니다.



참고 : 컴퓨터에 관한 권한 부재로 인해 응용프로그램을 설치할 수 없으면 네트워크 관리자에게 연락하십시오.

10 소프트웨어 설치가 시작됩니다. 화면 안내에 따라 설치를 완료하십시오.

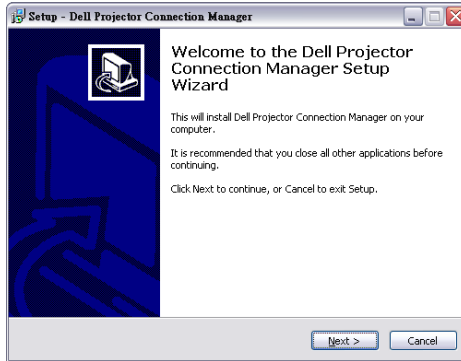
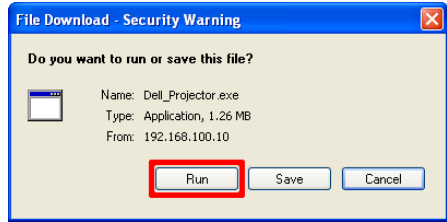

Dell 프로젝터 연결 관리자 실행

설치가 완료되면 프로그램이 실행되어 자동으로 검색합니다. 프로그램이 자동으로 실행되지 않을 경우 바탕 화면의  아이콘을 두 번 클릭하여 응용 프로그램을 시작할 수 있습니다.

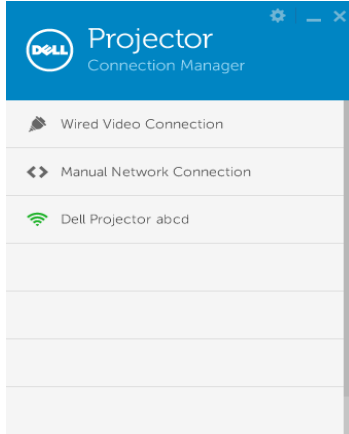

로그인

무선 /LAN 디스플레이 (DoWiFi/DoLAN) 사용법의 단계 4 에서 제공된 액세스 코드를 사용하여 로그인한 후 확인을 클릭합니다.

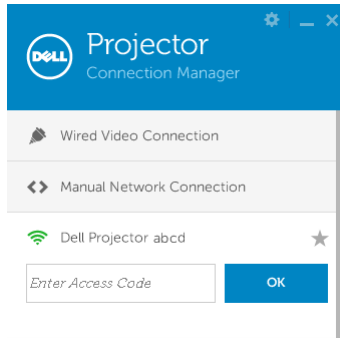

Dell 프로젝터 연결 관리자를 LAN 으로 컴퓨터에 설치하기

11 소프트웨어 설치가 시작됩니다. 화면 안내에 따라 설치를 완료하십시오.

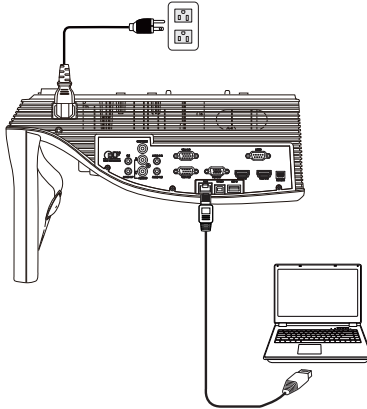

12 Dell 프로젝터 연결 관리자를 설치하려면 단계 6 - 10 을 반복하십시오.
Dell 프로젝터 연결 관리자 실행 및 로그인하기

설치가 완료되면 프로그램이 실행되어 자동으로 검색합니다. 프로그램이 자동으로 실행되지 않을 경우 바탕 화면의  아이콘을 두 번 클릭하여 응용 프로그램을 시작할 수 있습니다.

- a "수동 네트워크 연결" 을 클릭합니다 (그림 1).
- b IP 주소를 입력합니다 (그림 2, 기본 IP 주소 : 192.168.100.10).
- c 액세스 코드를 입력합니다 (그림 3).

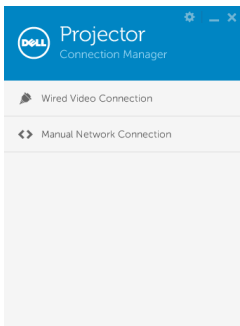

(그림 1)

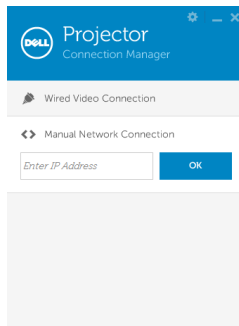

(그림 2)

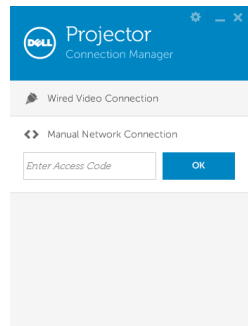

(그림 3)

버튼 설명

로그인이 성공하면 다음과 같은 화면이 나타납니다 :

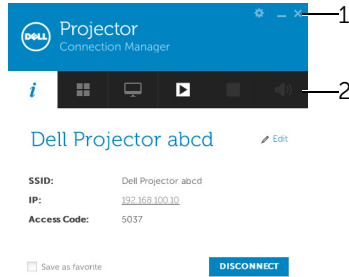

| 항목 | 설명 | |
|----|----------|------------------------------------|
| 1 | 상태 표시줄 | |
| | 설정 | 클릭하면 응용 프로그램 설정이 활성화됩니다 . |
| | 최소화 버튼 | 응용 프로그램을 최소화합니다 . |
| | 종료 버튼 | 응용 프로그램을 종료합니다 . |
| 2 | 제어 툴바 | |
| | 프로젝터 정보 | 클릭하면 SSID, IP 및 액세스 코드 정보가 표시됩니다 . |
| | 공유 모드 | 클릭하면 공유 모드가 활성화됩니다 . |
| | 디스플레이 모드 | 클릭하면 디스플레이 모드가 변경됩니다 . |
| | 시작 | 클릭하여 투사를 시작합니다 . |
| | 일시 중지 | 투사가 일시 중지됩니다 . |
| | 정지 | 투사가 정지됩니다 . |
| | 오디오 | 클릭하여 오디오 투사 켜기와 끄기를 전환합니다 . |

설정 사용하기

⚙️를 클릭하여 설정 메뉴를 표시합니다.

RESOLUTION(해상도)—해상도를 설정할 수 있습니다.

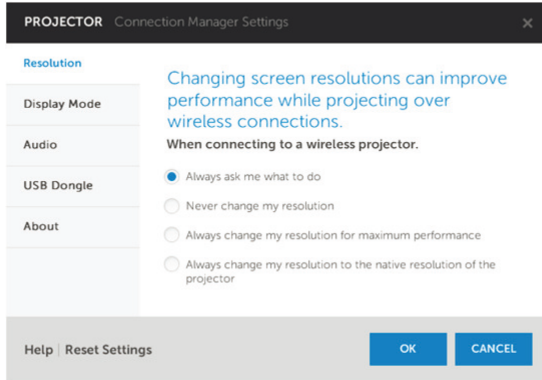

DISPLAY MODE(디스플레이 모드)—기본 영사 모드를 설정할 수 있습니다.

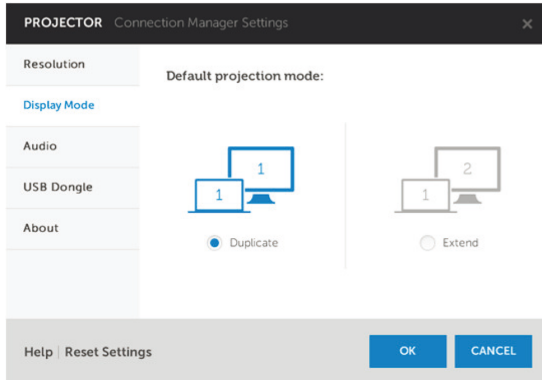

AUDIO(오디오)—오디오 설정을 변경할 수 있습니다 .

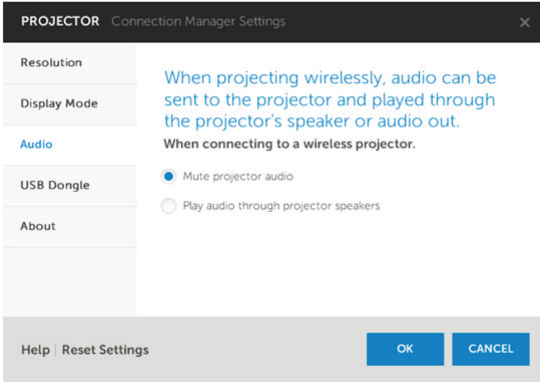

USB Dongle(USB 동글)—USB 동글을 생성할 수 있습니다 . 페이지 86 의 " 플러그 및 표시 영사용 USB 토큰 만들기 " 참조 .

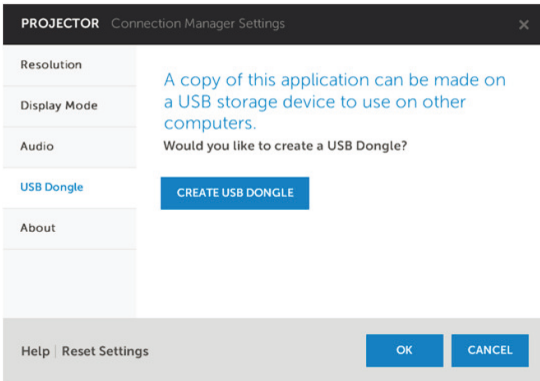

ABOUT(정보)—응용 프로그램 버전을 표시합니다.

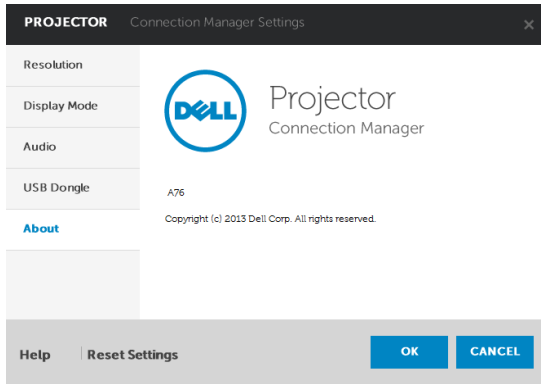

플러그 및 표시 영사용 USB 토큰 만들기

응용프로그램 토큰은 USB 토큰을 사용하여 플러그 및 쇼우를 수행할 수 있습니다.

- 1 응용 프로그램 소프트웨어에서  > **USB Dongle(USB 동글)** 을 클릭합니다.
- 2 다음이 화면에 나타납니다. **Next(다음)** 을 누릅니다.



- 3 플래시 드라이브를 컴퓨터의 USB 포트에 끼웁니다. 목록에서 드라이브를 선택한 후 **Next(다음)** 을 클릭합니다.

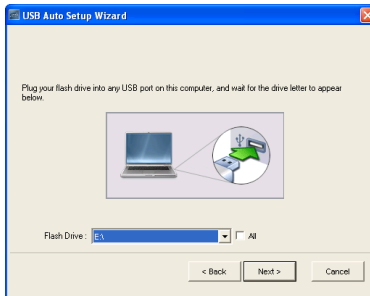

- 4 마법사를 종료하려면 **Finish(완료)** 를 누릅니다.



Mac 에서 무선 디스플레이 또는 LAN 디스플레이 사용법

Dell 무선 응용 프로그램 소프트웨어를 무선으로 컴퓨터에서 시작하기

- 5 컴퓨터를 Dell 프로젝터 abcd 무선 네트워크에 연결합니다 .
- 6 Safari 브라우저를 여십시오 . **S510 웹 관리** 웹 페이지에 자동으로 연결됩니다 .
-  **참고 :** 웹 페이지가 자동으로 연결되지 않으면 브라우저의 주소 표시줄에 있는 프로젝터 화면에 표시된 IP 주소 (기본 IP 주소는 192.168.100.10) 를 입력하십시오 .
- 7 S510 웹 관리 페이지가 열립니다 . 최초 사용 시 **다운로드**를 클릭합니다 .
- 8 맞는 운영 체계를 클릭하고 **다운로드**를 선택합니다 .
- 9 다운로드 폴더에서 **Dell_S510.dmg** 파일을 실행합니다 .
- 10 Dell S510 폴더에서 **Dell S510 무선 응용 프로그램**을 실행합니다 .

로그인

무선 /LAN 디스플레이 (DoWiFi/DoLAN) 사용법의 단계 4 에서 제공된 액세스 코드를 사용하여 로그인한 후 연결을 클릭합니다 .

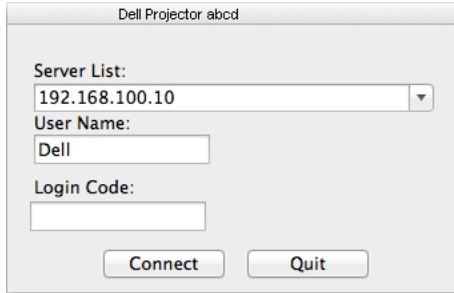

Dell Projector abcd

Server List:
192.168.100.10

User Name:
Dell

Login Code:

Connect Quit

Dell 무선 응용 프로그램 소프트웨어를 LAN 으로 컴퓨터에서 시작하기

- 11 프로젝터 및 컴퓨터에 LAN 케이블 연결합니다 .
- 12 Dell 무선 응용 프로그램을 시작하려면 단계 6 - 10 을 반복하십시오 .

로그인

무선 /LAN 디스플레이 (DoWiFi/DoLAN) 사용법의 단계 4 에서 제공된 액세스 코드를 사용하여 로그인한 후 연결을 클릭합니다 .

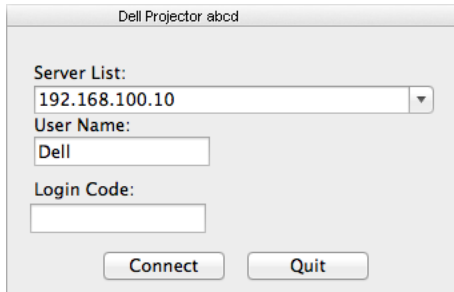

Dell Projector abcd

Server List:
192.168.100.10

User Name:
Dell

Login Code:

Connect Quit





버튼 설명

로그인이 성공하면 다음과 같은 화면이 나타납니다 :



| | 항목 | 설명 |
|---|--|-----------------------------|
| 1 | 상태 표시줄 | IP 및 로그인 코드 정보를 표시합니다 . |
| |  메뉴 | 클릭하면 응용프로그램 메뉴가 활성화됩니다 . |
| |  최소화 버튼 | 응용프로그램을 최소화합니다 . |
| |  종료 버튼 | 응용프로그램을 종료합니다 . |
| 2 | 제어 톨바 | |
| |  전체 화면 | 이미지를 화면 전체에 투사합니다 . |
| |  분할 1 | 화면의 왼쪽 상단 코너에 이미지를 투사합니다 . |
| |  분할 2 | 화면의 오른쪽 상단 코너에 이미지를 투사합니다 . |
| |  분할 3 | 화면의 왼쪽 하단 코너에 이미지를 투사합니다 . |
| |  분할 4 | 화면의 오른쪽 하단 코너에 이미지를 투사합니다 . |
| |  정지 | 투사가 정지됩니다 . |
| |  일시 정지 | 투사가 일시 정지됩니다 . |
| |  오디오 투사 | 오디오 투사를 사용하도록 설정합니다 . |
| 3 | 연결 상태 | |
| |  연결 아이콘 | 투사되는 동안에는 깜박입니다 . |

프레젠테이션 투사

- 프레젠테이션을 투사하려면 아무 프레젠테이션 버튼이나 클릭합니다 .
- 프레젠테이션을 일시 정지하려면,  을 누릅니다. 아이콘이 녹색으로 변합니다.
- 프레젠테이션을 계속하려면,  을 다시 누릅니다.
- 프레젠테이션을 오디오 투사하려면,  을 누릅니다.
- 프레젠테이션을 정지하려면,  을 누릅니다.



참고 : 802.11g 연결을 사용하는 WLAN 환경으로서, 화면 늘어짐 현상이 없습니다.

메뉴 사용

 를 눌러 메뉴를 표시합니다.

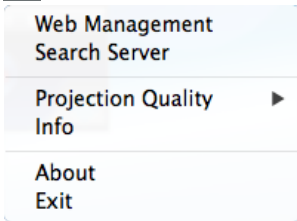

웹 관리 서비스 — 웹 관리 페이지를 클릭합니다. 페이지 51 의 "대화형 펜 사용하기 (S510 예만 해당)" 를 참조하십시오.

검색 서버 — 무선 프로젝터를 탐색하고 연결합니다.

투사 품질 — 투사 품질을 **흐리지만 빠름** 또는 **선명하지만 느림**로 설정할 수 있습니다.

정보 — 시스템 정보를 표시합니다.

정보 — 응용프로그램 버전을 표시합니다.

종료 — 응용프로그램을 종료합니다.

USB 디스플레이 (DoUSB) 사용법

Windows 에서 USB 를 사용한 디스플레이

- 1 전원 케이블을 연결하고 전원 버튼을 누릅니다 .

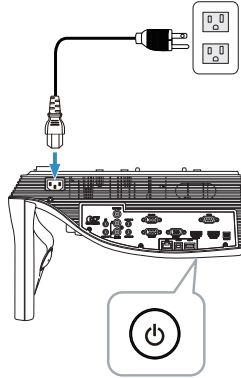

- 2 USB(타입 A 와 B 연결) 케이블을 프로젝터와 컴퓨터에 연결합니다 .
- 3 USB 케이블로 컴퓨터와 프로젝터를 연결하면 USB 연결 메시지가 표시 되고 **DoUSB** 또는 **저장 모드**를 선택할 수 있습니다 . "**DoUSB**" 옵션을 선택하여 USB 디스플레이 소스로 전환합니다 .

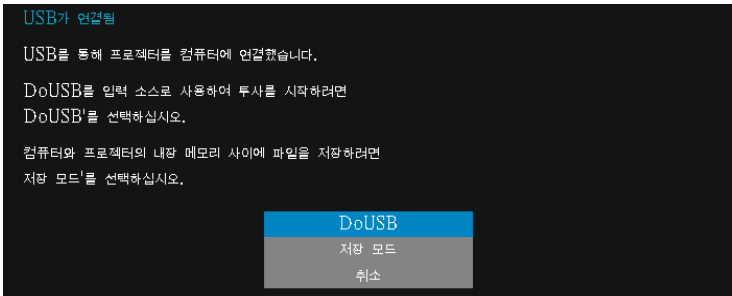

참고 : DoUSB 가 표시되지 않으면 페이지 130 의 " 프로젝터 문제 해결 " 을 참조하십시오 .

Mac 에서 USB 를 사용한 디스플레이

- 1 전원 케이블을 연결하고 전원 버튼을 누릅니다 .

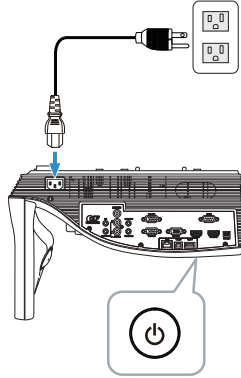

- 2 USB(타입 A 와 B 연결) 케이블을 프로젝터와 컴퓨터에 연결합니다 .
- 3 USB 케이블로 컴퓨터와 프로젝터를 연결하면 USB 연결 메시지가 표시 되고 **DoUSB** 또는 **저장 모드**를 선택할 수 있습니다 . "**DoUSB**" 옵션을 선택하여 USB 디스플레이 소스로 전환합니다 .

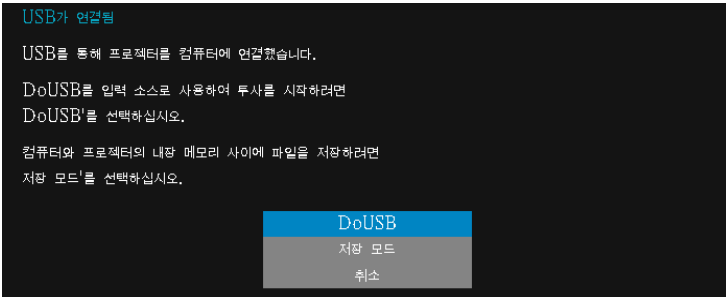

참고 : DoUSB 기능은 Mac 운영 체제에서 드라이버를 설치해야 합니다 . Mac 컴퓨터에 드라이버가 설치되어 있지 않은 경우 화면에 필요한 드라이버를 설치하라는 팝업 메시지가 표시됩니다 . 페이지 93 의 "DoUSB 드라이버 설치하기 " 를 참조하십시오 .

DoUSB 드라이버 설치하기

- 1 바탕화면에서 "USB_DISPLAY" 아이콘을 두 번 클릭합니다.
- 2 USB_DISPLAY 폴더에서 "MAC_USB_Display.pkg" 파일을 실행합니다.

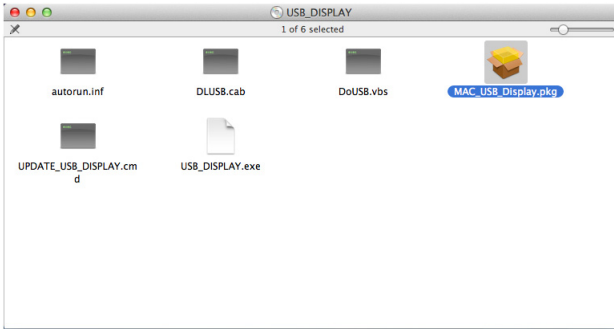

- 3 소프트웨어 설치가 시작됩니다. 화면 안내에 따라 설치를 완료하십시오.

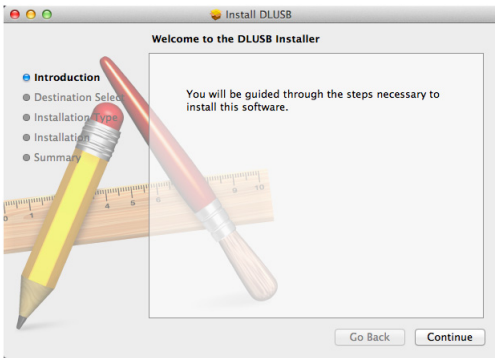

- 4 설치가 완료되면 컴퓨터를 다시 시작하십시오.

PC 를 사용하지 않은 프레젠테이션 사용법

멀티미디어 파일 형식 지원

사진

| 이미지 유형 (확장자 이름) | 하위 유형 | 인코드 유형 | 최대 픽셀 |
|--------------------|--------|--------|-------------|
| GIF | | | 8000 x 8000 |
| PNG | | | 8000 x 8000 |
| BMP | | | 8000 x 8000 |
| JPEG/JPG | 기준선 | YUV420 | 8000 x 8000 |
| | | YUV422 | |
| | | YUV440 | |
| | | YUV444 | |
| | 프로그레시브 | YUV420 | 8000 x 8000 |
| | | YUV422 | |
| | | YUV440 | |
| | | YUV444 | |

동영상

| 파일 포맷 | 최대 해상도 | 최대 비트 전송률 (bps) | 최대 디스플레이 | 오디오 포맷 |
|----------------|--------------------|--------------------|--------------|-------------------|
| Motion JPEG | 1920 x 1080, 30fps | 20 Mbps | 1080p, 60 Hz | LPCM |
| AVI | 1920 x 1080, 30fps | 20 Mbps | 1080p, 60 Hz | MPEG-1 Layer 3 |
| MPEG-4 | 1920 x 1080, 30fps | 20 Mbps | 1080p, 60 Hz | |
| MOV | 1920 x 1080, 30fps | 20 Mbps | 1080p, 60 Hz | |
| ASF | 1920 x 1080, 30fps | 20 Mbps | 1080p, 60 Hz | |
| MKV | 1920 x 1080, 30fps | 20 Mbps | 1080p, 60 Hz | |
| WMV | 1920 x 1080, 30fps | 20 Mbps | 1080p, 60 Hz | WMA |

음악

| 음악 유형 (확장자 이름) | 최대 샘플 주파수 (KHz) | 최대 비트 전송률 (Kbps) |
|------------------|-----------------|------------------|
| LPCM | 48 KHz | 320 Kbps |
| MPEG-1 Layer 3 | 48 KHz | 320 Kbps |
| WMA | 48 KHz | 320 Kbps |
| WAV | 48 KHz | 320 Kbps |
| OGG | 48 KHz | 320 Kbps |





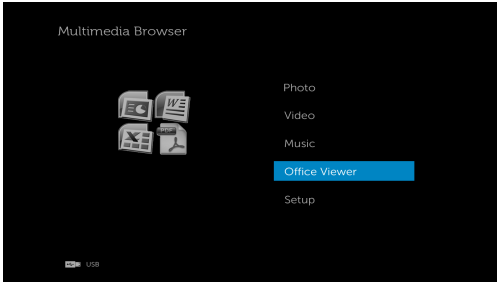

오피스 뷰어 파일 형식 지원

오피스 뷰어 기능을 사용하여 MS Excel, MS Word, MS PowerPoint 및 PDF 파일을 사용할 수 있습니다 .



버튼

위 , 아래 , 왼쪽 및 오른쪽 버튼을 사용하여 탐색하고 , 리모컨에 있는  버튼으로 선택합니다 .

| 버튼 | 위로  | 아래로  | 왼쪽  | 오른쪽  | 입력  | 메뉴  |
|----|--|---|--|---|--|--|
| | 기능 없음 | 기능 없음 | 이전 페이지 | 다음 페이지 | 기능 없음 | 이전 메뉴로 돌아가기 |

외부 USB 스토리를 사용한 프레젠테이션 설정하기



참고 : 멀티미디어 USB 기능을 사용하려면 USB 플래시 디스크가 프로젝터에 플러그인 되어야 합니다 .

사진 , 동영상 또는 음악 파일을 프로젝터에서 재생하려면 다음 단계를 따르십시오 :

- 1 전원 케이블을 연결하고 전원 버튼을 눌러 프로젝터를 켭니다 .

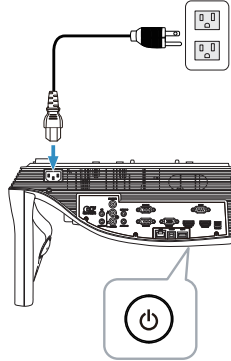

- 2 USB 플래시 디스크를 프로젝터에 연결합니다 .

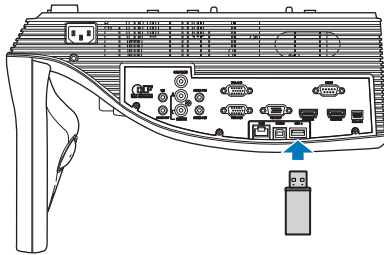

- 3 리모컨에 있는 메뉴 버튼을 누릅니다 .

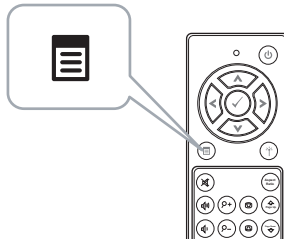

4 입력 선택 메뉴에서 **USB** 를 선택한 후 하위메뉴에서 **USB 뷰어** 를 선택합니다 .

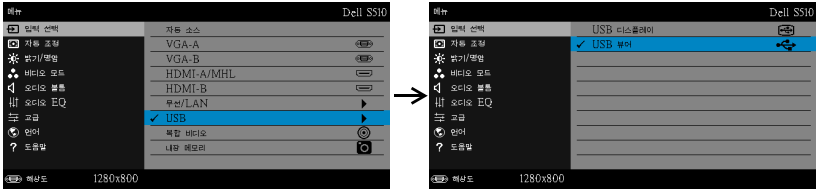

USB 화면은 다음과 같습니다 :

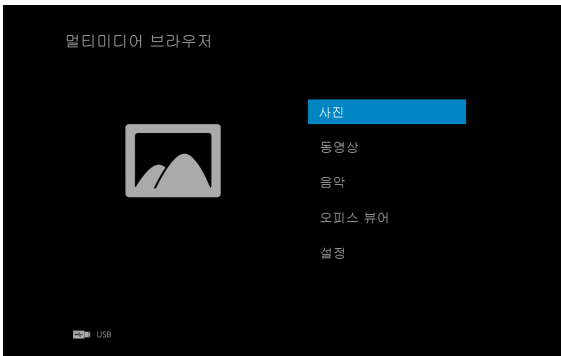

5 멀티미디어 파일을 선택합니다 : **사진**, **동영상**, **음악** 또는 **오피스 뷰어** 를 선택한 후 (✓) 을 눌러 재생을 시작합니다 . 또는 **설정** 옵션을 선택하여 멀티미디어 설정을 변경합니다 . 페이지 101 에 있는 "멀티미디어 설정" 을 참조하십시오 .

내부 메모리 스토리지를 사용한 프레젠테이션 설정하기

사진, 동영상 또는 음악 파일을 프로젝터에서 재생하려면 다음 단계를 따르십시오 :

- 1 전원 케이블을 연결하고 전원 버튼을 눌러 프로젝터를 켭니다 .

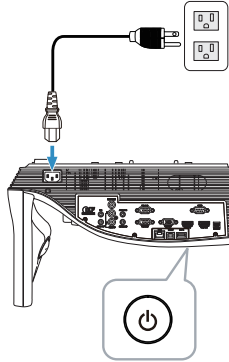

- 2 리모컨에 있는 메뉴 버튼을 누릅니다 .

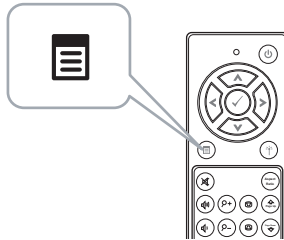

- 3 입력 선택 메뉴에 액세스하여 내장 메모리 소스를 선택합니다 .



내장 메모리 화면은 다음과 같습니다 :

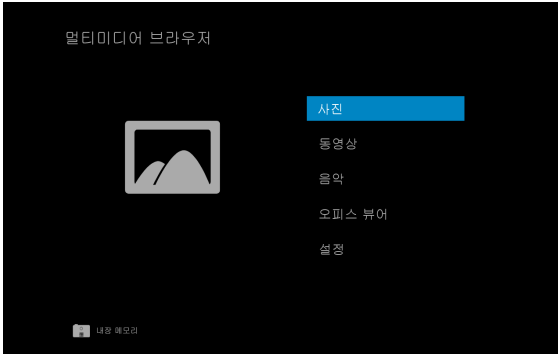

- 4 멀티미디어 파일을 선택합니다 : 사진, 동영상, 음악 또는 오피스 뷰어를 선택한 후 (✓) 을 눌러 재생을 시작합니다 . 또는 설정 옵션을 선택하여 멀티미디어 설정을 변경합니다 . 페이지 101 에 있는 "멀티미디어 설정" 을 참조하십시오 .

PC 를 사용하지 않은 프레젠테이션 설정 조정하기

멀티미디어 설정 메뉴로 사진, 동영상 및 음악에 대한 설정을 변경할 수 있습니다.



참고 : 멀티미디어 설정 메뉴 및 설정은 USB 및 내장 메모리와 같습니다.

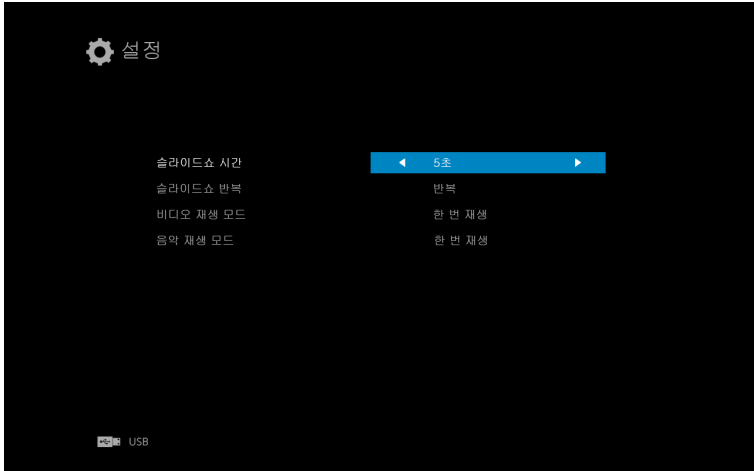

슬라이드쇼 시간 — ◀ 또는 ▶ 을 눌러 슬라이드쇼 표시 간격을 선택합니다. 정해진 시간이 지나면 다음 사진으로 자동으로 전환됩니다. 옵션은 다음과 같습니다 : 5 초, 10 초, 30 초 및 1 분.

슬라이드쇼 반복 — ◀ 또는 ▶ 을 눌러 슬라이드쇼 반복을 반복 또는 반복하지 않음으로 설정합니다.

비디오 재생 모드 — ◀ 또는 ▶ 을 눌러 동영상 재생 모드를 선택합니다. 옵션은 다음과 같습니다 : **한 번 재생**, **항목 반복**, **폴더 반복** 및 **순서 섞기**.

음악 재생 모드 — ◀ 또는 ▶ 을 눌러 동영상 재생 모드를 선택합니다. 옵션은 다음과 같습니다 : **한 번 재생**, **항목 반복**, **폴더 반복** 및 **순서 섞기**.

오디오 영사 사용법

시스템 요구 사항

오디오 투사는 **무선 디스플레이**와 **LAN 디스플레이** 입력 소스만 지원합니다.

최소 시스템 요구 사항은 다음과 같습니다.

운영 체제 :

- Windows

Microsoft Windows XP™ Home 또는 Professional Service Pack 2/3 (32 비트 권장), Windows Vista 32 비트 또는 Windows® 7 Home 또는 Professional 32 비트 또는 64 비트, Windows 8 32 비트 또는 64 비트

- Mac

MacBook Pro 및 그 이상, MacOS 10.5 및 그 이상

최소 하드웨어 :

- a Intel® Core™ i5-460 MHz (2.53 GHz/Turbo 2.8 GHz) 이상
- b 1 GB DDR3 VRAM 독립 그래픽 카드 이상을 권장
- c 1066 MHz 이상의 2 GB 듀얼 채널 DDR3 SDRAM 메모리 권장
- d 기가비트 이더넷
- e WLAN 연결을 위한 통합 802.11 a/b/g/n Wi-Fi 장치



참고 : 컴퓨터가 최소 하드웨어 요구사항을 충족하지 못할 경우 오디오 투사가 지연되거나 잡음이 발생할 수 있습니다. 오디오 투사 성능을 최적화하려면 권장 시스템 요구사항을 충족하십시오.



참고 : 오디오 투사 기능은 Windows XP 에서만 별도의 드라이버를 설치해야 합니다. 컴퓨터에 드라이버가 설치되어 있지 않은 경우 화면에 필요한 드라이버를 설치하라는 팝업 메시지가 표시됩니다. Dell 지원 사이트 dell.com/support 에서 "오디오 투사 드라이버" 를 다운로드할 수 있습니다.



참고 : 오디오 투사 기능은 Mac 운영 체제에서 별도의 드라이버를 설치해야 합니다. Mac 컴퓨터에 드라이버가 설치되어 있지 않은 경우 화면에 필요한 드라이버를 설치하라는 팝업 메시지가 표시됩니다. 일부 검색 엔진 사이트 (예 : Yahoo, MSN...) 에서 "**Soundflower**" 드라이버를 다운로드할 수 있습니다. "**Soundflower**" 드라이버는 무료 응용 프로그램입니다.



참고 : 이더넷을 통해 투사하기 위한 프로젝터 연결용 포트 / 프로토콜 :

UDP: 1047, (백업 : 1048, 1049)

TCP: 3268, 515, 1688, 1041 (백업 : 389, 8080, 21)

프로젝터에서 무선 또는 LAN 사용하기

- 1 전원 케이블을 연결하고 전원 버튼을 누릅니다 .

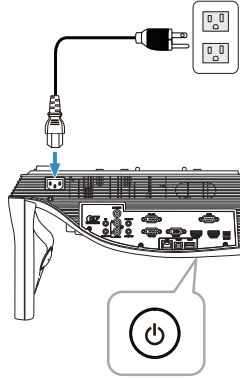

- 2 리모컨에 있는 메뉴 버튼을 누릅니다 .

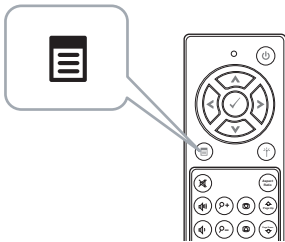

- 3 입력 선택 메뉴에서 무선 /LAN 를 선택한 후 하위메뉴에서 무선 /LAN 디스플레이를 선택합니다 .



무선 안내 화면은 다음과 같습니다 :

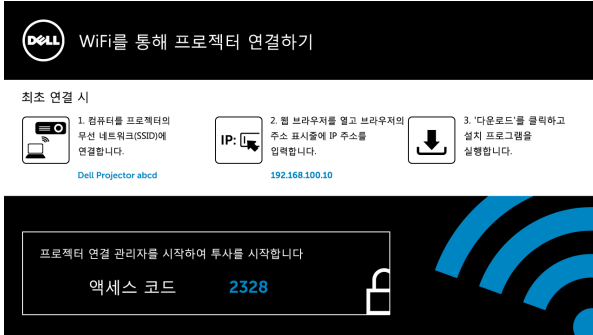

- 4 무선 네트워크 (SSID), IP 주소 및 액세스 코드를 적어두십시오 . 이 정보는 나중에 로그인 할 때 필요합니다 .

Windows 에서 오디오 영사 사용법

Dell 프로젝터 연결 관리자를 무선으로 컴퓨터에 설치하기

- 5 "Dell 프로젝터 연결 관리자 " 는 무선 또는 LAN 이 오디오 투사 설정에 사용되는 경우 필요합니다 . 오디오 투사를 처음 사용할 때 소프트웨어를 다운로드하여 설치하십시오 . 이미 설치된 경우 **단계 5 - 6** 을 건너 뛴니다 .



참고 : "Dell 프로젝터 연결 관리자 소프트웨어 " 는 한 번만 설치하면 됩니다 .

- 6 Dell 프로젝터 연결 관리자 소프트웨어 다운로드 및 설치 단계는 페이지 74 의 " 무선 /LAN 디스플레이 (DoWiFi/DoLAN) 사용법 " 의 단계 6 ~ 10 을 참조하십시오 .

Dell 프로젝터 연결 관리자 실행

설치가 완료되면 프로그램이 실행되어 자동으로 검색합니다. 프로그램이 자동으로 실행되지 않을 경우 바탕 화면의  아이콘을 두 번 클릭하여 응용 프로그램을 시작할 수 있습니다.

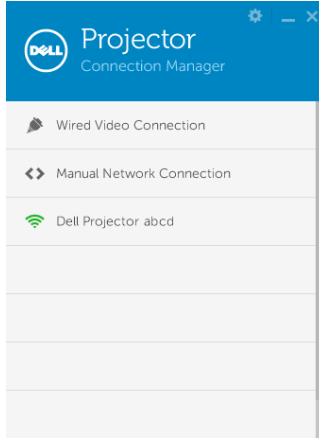

로그인

오디오 투사 설치의 단계 4 에서 제공된 액세스 코드를 사용하여 로그인한 후 확인을 클릭합니다 .

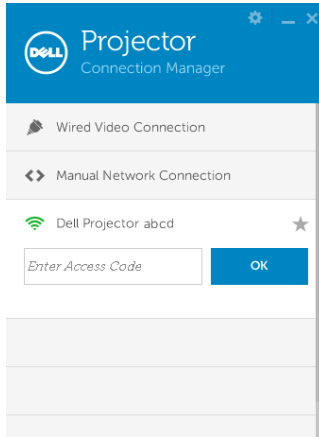

Dell 프로젝터 연결 관리자를 LAN 으로 컴퓨터에 설치하기

- 7 프로젝터 및 컴퓨터에 LAN 케이블 연결합니다 .
- 8 Dell 프로젝터 연결 관리자를 설치하려면 단계 6 을 참조하십시오 .

Dell 프로젝터 연결 관리자 실행

설치가 완료되면 프로그램이 실행되어 자동으로 검색합니다. 프로그램이 자동으로 실행되지 않을 경우 바탕 화면의  아이콘을 두 번 클릭하여 응용 프로그램을 시작할 수 있습니다.

- a "수동 네트워크 연결"을 클릭합니다 (그림 1).
- b IP 주소를 입력합니다 (그림 2, 기본 IP 주소 : 192.168.100.10).
- c 액세스 코드를 입력합니다 (그림 3).

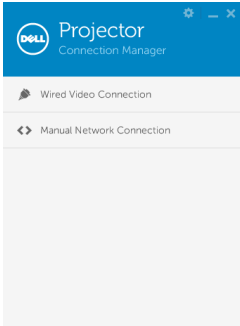

(그림 1)

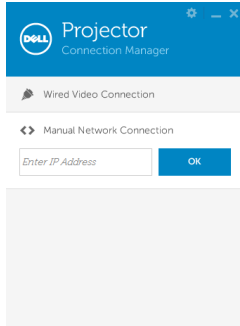

(그림 2)

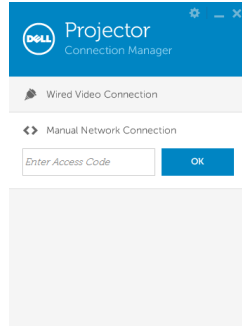

(그림 3)

프레젠테이션 오디오 영상

- 9 이제 Dell 프로젝터 연결 관리자에 로그인되었습니다. 응용 프로그램에서 "재생" 버튼을 클릭하여 LAN 또는 무선 오디오 투사를 시작합니다.

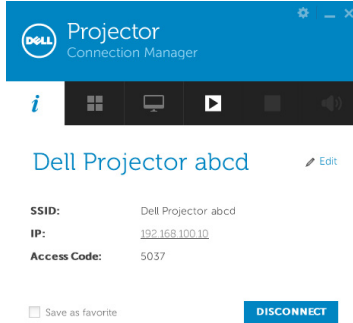

- 10 응용 프로그램에서 "오디오 투사" 버튼을 클릭하여 오디오 투사 On/Off를 전환합니다.

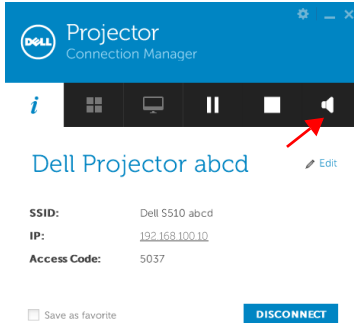

참고 : 오디오 투사 기능은 Windows XP 에서만 별도의 드라이버를 설치해야 합니다. 컴퓨터에 드라이버가 설치되어 있지 않은 경우 화면에 필요한 드라이버를 설치하라는 팝업 메시지가 표시됩니다. Dell 지원 사이트 dell.com/support 에서 "오디오 투사 드라이버" 를 다운로드할 수 있습니다.

- 11 컴퓨터에서 Windows 미디어 플레이어 또는 기타 오디오 플레이어 소프트웨어 (예 : Winamp 플레이어 등) 를 실행합니다 .

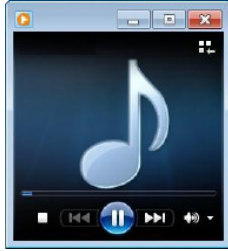

Mac 에서 오디오 영사 사용법

Dell 무선 응용 프로그램 소프트웨어를 무선으로 컴퓨터에서 시작하기

- 12 컴퓨터를 Dell 프로젝터 무선 네트워크에 연결합니다 .
- 13 Safari 브라우저를 여십시오 . **S510 웹 관리** 웹 페이지에 자동으로 연결됩니다 .
 **참고 :** 웹 페이지가 자동으로 연결되지 않으면 브라우저의 주소 표시줄에 있는 프로젝터 화면에 표시된 IP 주소 (기본 IP 주소는 192.168.100.10) 를 입력하십시오 .
- 14 S510 웹 관리 페이지가 열립니다 . 최초 사용 시 **다운로드**를 클릭합니다 .
- 15 맞는 운영 체계를 클릭하고 **다운로드**를 선택합니다 .
- 16 다운로드 폴더에서 **Dell_S510.dmg** 파일을 실행합니다 .
- 17 Dell S510 폴더에서 **Dell S510 무선 응용 프로그램**을 실행합니다 .

로그인

오디오 투사 설치의 단계 4 에서 제공된 액세스 코드를 사용하여 로그인한 후 연결을 클릭합니다 .

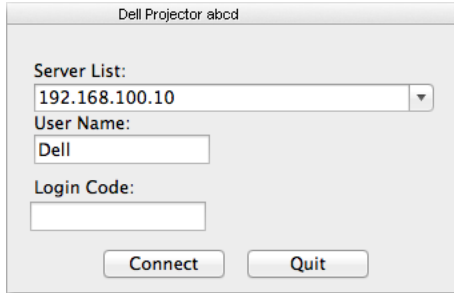

- 18 이제 S510 무선 응용 프로그램에 로그인했습니다 . 응용 프로그램에서 " 재생 " 버튼을 클릭하여 무선 또는 LAN 투사를 시작합니다 .



- 19 응용 프로그램에서 " 오디오 투사 " 버튼을 클릭하여 오디오 투사 On/Off 를 전환합니다 .



참고 : 오디오 투사 기능은 Mac 운영 체제에서 별도의 드라이버를 설치해야 합니다 . Mac 컴퓨터에 드라이버가 설치되어 있지 않은 경우 화면에 필요한 드라이버를 설치하라는 팝업 메시지가 표시됩니다 . 일부 검색 엔진 사이트 (예 : Yahoo, MSN...) 에서 " **Soundflower** " 드라이버를 다운로드할 수 있습니다 . " **Soundflower** " 드라이버는 무료 응용 프로그램입니다 . 페이지 110 의 " Soundflower 드라이버 설치하기 " 를 참조하십시오 .

- 20 컴퓨터에서 오디오 플레이어 소프트웨어를 실행합니다 .

Dell 무선 응용 프로그램 소프트웨어를 LAN 으로 컴퓨터에서 시작하기

- 21 프로젝터 및 컴퓨터에 LAN 케이블 연결합니다 .
- 22 Dell 무선 응용 프로그램을 시작하여 로그인하려면 **단계 6 - 13** 을 반복하십시오 .

Soundflower 드라이버 설치하기

- 1 일부 검색 엔진 사이트(예: Yahoo, MSN...)에서 "**Soundflower**"드라이버를 다운로드할 수 있습니다 . "**Soundflower**" 드라이버는 무료 응용 프로그램입니다 .
- 2 다운로드 폴더에서 "**Soundflower.dmg**" 파일을 실행합니다 .
- 3 Soundflower 폴더에서 "**Soundflower.pkg**" 파일을 실행합니다 .

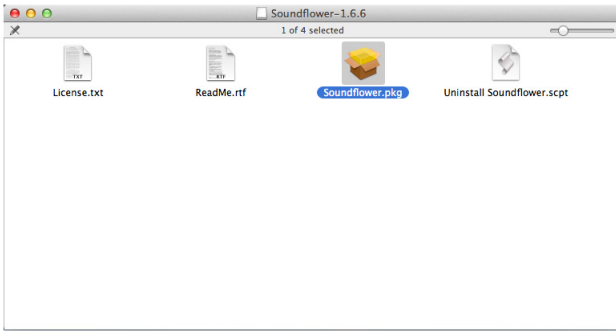

- 4 소프트웨어 설치가 시작됩니다 . 화면 안내에 따라 설치를 완료하십시오 .

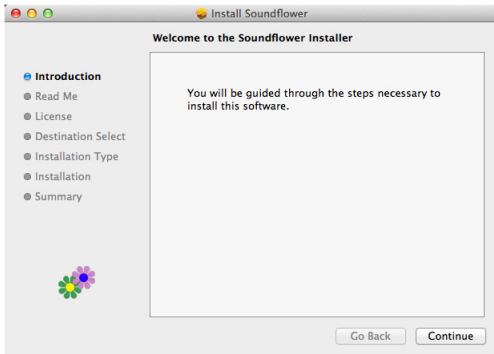

웹 브라우저에서 프로젝터 관리하기

네트워크 설정 구성하기

프로젝터가 네트워크에 연결되어 있으면 웹 브라우저를 통해 프로젝터에 액세스할 수 있습니다. 네트워크 설정 구성에 관해서는 페이지 44의 "LAN 설정"을 참조하십시오.

웹 관리 액세스

인터넷 익스플로러 6.0 이상 또는 Firefox 2.0 이상을 사용하고 IP 주소를 입력합니다. 이제 웹 관리에 액세스할 수 있으며 원격으로 프로젝터를 관리할 수 있습니다.

홈 페이지



- 웹 브라우저에서 프로젝터의 IP 주소를 입력하면 웹 관리 홈페이지에 액세스할 수 있습니다. 페이지 44의 "LAN 설정"을 참조하십시오.
- 목록에서 웹 관리 언어를 선택하십시오.
- 왼쪽 탭에서 메뉴 항목을 클릭하여 페이지에 액세스합니다.

DoWiFi 프로젝터 애플리케이션 다운로드

페이지 74 의 " 무선 /LAN 디스플레이 (DoWiFi/DoLAN) 사용법 " 참조 .

컴퓨터의 운영체계에 해당하는 **다운로드** 버튼을 클릭합니다 .

컨퍼런스 관리







프로젝터 케이블 없이 다른 소스로부터 회의 프레젠테이션을 주최할 수 있으며, 각 프레젠테이션을 화면에 디스플레이 하는 방법을 제어할 수 있습니다.



참고: 컨퍼런스 재생 제어를 사용하지 않고, 최종 사용자가 응용프로그램에 있는 "재생" 버튼을 누르면 전체 화면 투사 제어를 할 수 있습니다.

컴퓨터 이름: 회의 제어를 위해 로그인한 컴퓨터 목록.

재생 제어: 각 컴퓨터의 투사 방법을 제어하는 버튼입니다.

-  전체 화면 투사 - 화면 전체를 차지하는 투사 방법입니다.
-  분할 1 - 화면의 왼쪽 상단 코너에 투사합니다.
-  분할 2 - 화면의 오른쪽 상단 코너에 투사합니다.
-  분할 3 - 화면의 왼쪽 하단 코너에 투사합니다.
-  분할 4 - 화면의 오른쪽 하단 코너에 투사합니다.
-  정지 - 투사가 정지됩니다.

IP 주소: 각 컴퓨터의 IP 주소를 보여줍니다.



참고: 회의를 끝내려면 **홈**을 클릭합니다.

프로젝터 구성 관리하기

관리

| | | |
|--------|--------------------------|-----|
| 관리자 암호 | <input type="text"/> | 로그인 |
| PPID | CN-ONJ9DM-S0081-48B-0001 | |

Copyright © 2013 Dell Inc. All rights reserved.

관리 페이지에 액세스하려면 관리자 암호가 필요합니다 .

- **관리자 암호** : 관리자 암호를 입력한 후 **로그인**을 클릭하십시오 . 디폴트 암호는 "admin" 입니다 . 암호를 변경하려면 페이지 119 의 " 암호 변경 " 를 참조하십시오 .

시스템 상태

관리 > 시스템 상태 🔍 홈 >>

| 시스템 상태 | |
|------------|-----------|
| 네트워크 설정 | 네트워크 상태 |
| 프로젝션 설정 | IP 주소 |
| 암호 변경 | 서브넷 마스크 |
| 초기화 | 기본 게이트웨이 |
| 펌웨어 업데이트 | 유선 MAC 주소 |
| 프로젝터 제어 패널 | 연결 상태 |
| 로그 설정 | 투사 상태 |
| 🔔 시스템 재부팅 | 전체 사용자 |
| | 프로젝터 상태 |
| | 모델명 |
| | 프로젝터 이름 |
| | 위치 |
| | 문의 |
| | 상태 |
| | 램프 시간 |

네트워크 상태, 연결 상태 및 프로젝터 상태 정보를 표시합니다.

네트워크 설정

페이지 44 에 있는 OSD 섹션을 참조하십시오 .

IP 설정

- IP 주소 자동 설정을 선택하여 프로젝터에 IP 주소를 자동으로 할당하거나 다음 IP 주소 사용으로 IP 주소를 수동으로 지정합니다 .

DHCP 서버 설정

- 자동으로 선택하면 DHCP 서버에서 시작 IP, 마지막 IP, Frequency Band, 서브넷 마스크, 기본 게이트웨이, 및 DNS 서버에 주소를 자동으로 설정하고, 비활성화를 선택하면 이 기능을 사용하지 않습니다 .

무선 설정

- **사용**을 선택하면 **지역**, **SSID**, **SSID 방송**, **Frequency Band**, **채널**, **시큐리티**, **키** 및 **TX mode channel** 를 설정합니다. **비활성화**을 선택하면 무선 설정을 사용하지 않습니다.

SSID: 최대 32 글자까지 가능합니다.

시큐리티: WPA 키를 사용하지 않거나, ASCII 또는 HEX 스트링에서 64 비트 또는 128 비트를 선택할 수 있습니다.

키: 암호화를 사용하면, 선택한 암호화 모드에 따라 키 값을 설정해야 합니다.

RADIUS Server Setup

- IP 주소, 포트 및 키 정보를 설정합니다.

게이트 키퍼

- 3 가지 옵션이 있습니다 :

전체 통과: 사용자가 무선 프로젝터를 통해 사무실 네트워크에 액세스할 수 있습니다.

전체 차단: 무선 프로젝터를 통해 사무실 네트워크에 액세스를 차단할 수 있습니다.

인터넷 전용: 사무실 네트워크로 부터 사용자는 차단하지만 인터넷 연결을 통해서 는 가능합니다.

SNMP 를 위한 보안 설정

- 쓰기 커뮤니티 정보를 설정합니다.

적용 버튼을 눌러 저장하면 변경이 적용됩니다. 변경 사항을 적용하려면 프로젝터를 다시 시작해야 합니다.

프로젝션 설정

프로젝션 설정

- **해상도** : 해상도를 선택할 수 있습니다. 옵션은 다음과 같습니다 : XGA (1024 x 768) 및 WXGA (1280 x 800).
- **로그인 코드** : 프로젝터에서 생성되는 로그인 코드를 선택할 수 있습니다. 3 가지 옵션이 있습니다 :
 - **비활성화** : 시스템에 로그인할 때 로그인 코드가 필요하지 않습니다.
 - **무작위** : 기본은 무작위로 설정되어 있습니다. 로그인 코드가 무작위로 생성됩니다.
 - **다음 코드 사용** : 4 자리 수 코드를 입력합니다. 입력한 코드는 시스템에 로그인할 때 사용됩니다.

프로젝터 설정

- **프로젝터 이름**, **위치** 및 **문의** 정보를 설정합니다 (각 필드 당 최대 21 문자까지).

적용 버튼을 눌러 저장하면 변경이 적용됩니다. 변경 사항을 적용하려면 프로젝터를 다시 시작해야 합니다.

암호 변경

The screenshot shows the Dell management console. At the top is the Dell logo. Below it is a navigation bar with the text '관리 > 암호 변경' and a search icon. A left sidebar contains a menu with items: '시스템 상태', '네트워크 설정', '프로젝션 설정', '암호 변경' (highlighted), '초기화', '필웨어 업데이트', '프로젝터 제어 패널', '경고 설정', and '시스템 재부팅'. The main content area is titled '관리' and contains a form with two input fields: '새 암호 입력' and '새 암호 확인', followed by a '적용' button.

이 페이지에서 관리자 암호를 변경할 수 있습니다.

- **새 암호 입력** : 새 암호 입력 .
- **새 암호 확인** : 암호를 다시 입력한 후 **적용**을 클릭합니다 .



참고 : 관리자 암호를 잊은 경우 Dell 에 연락하십시오 .

초기화

권리 > 초기화 홈 >>

시스템 상태
네트워크 설정
프로젝션 설정
암호 변경
초기화
펌웨어 업데이트
프로젝터 제어 패널
경고 설정
시스템 재부팅

초기화
무선/네트워크를 공장 초기화 설정으로 복원합니다.

적용

적용 버튼을 클릭하면 모든 무선 / 네트워크 설정이 공장 초기화로 되돌아 갑니다.

펌웨어 업데이트

프로젝터의 무선 펌웨어를 업데이트하려면 펌웨어 업데이트 페이지를 참조하십시오.

권리 > 펌웨어 업데이트 홈 >>

시스템 상태
네트워크 설정
프로젝션 설정
암호 변경
초기화
펌웨어 업데이트
프로젝터 제어 패널
경고 설정
시스템 재부팅

| | |
|-----------|----------|
| 무선 펌웨어 버전 | Vv27 |
| 출시일 | 20140905 |

펌웨어 업데이트는 몇 분이 소요됩니다. 일단 시작되면 중단하지 마십시오. 업데이트가 완료되면 무선 시스템이 자동으로 재부팅됩니다. 업데이트 할 파일(*.awd)을 선택하십시오.

파일명



참고 : 펌웨어 업그레이드를 완료한 후 OSD 를 사용하여 무선 / 네트워크 사용 / 비활성화하여 프로젝터의 네트워크 카드를 다시 시작하십시오.

펌웨어 업데이트를 시작하려면 다음의 순서를 따르십시오 :

- 1 **dell.com/support** 에서 펌웨어 파일을 다운로드할 수 있습니다 .
- 2 **찾아보기**를 눌러 업데이트할 파일을 선택합니다 .
- 3 **업데이트** 버튼을 눌러 시작합니다 . 시스템이 펌웨어를 업데이트하는 동안 기다립니다 .

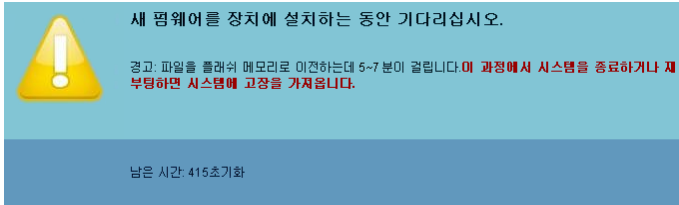

△ 주의 : 시스템이 손상될 수 있으므로 업데이트 과정을 중간에 멈추지 마십시오 !

- 4 업데이트가 완료되면 **확인**을 누릅니다 .

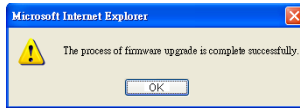

프로젝터 제어 패널

프로젝터 정보

- 프로젝터 상태** : 다음과 같이 5 가지 상태가 있습니다 : 램프 켜기, 대기, 절전, 냉각 및 예열. **새로 고침**을 클릭하여 상태 및 제어 설정을 새로 고칩니다 .
- 절전** : 절전 모드는 끄기, 20 분, 60 분, 90 분, 또는 120 분으로 설정할 수 있습니다. 자세한 방법은 페이지 49 의 " 절전 " 를 참조하십시오 .
- 경고 상태** : 경고에는 3 가지가 있습니다 : 램프 경고, 남은 램프 수명 짧음, 및 온도 경고. 경고가 활성화 되어 있으면 프로젝터가 보호 모드에 잠겨 있을 수 있습니다 . 보호 모드를 해제하려면 **지우기**을 클릭하여 프로젝터의 전원을 켜기 전에 경고 상태를 해제합니다 .

이미지 조절

- **프로젝터 모드** : 프로젝터가 설치된 방식에 따라 프로젝터 모드를 선택할 수 있습니다. 다음과 같이 2 가지 투사 모드가 있습니다 : 전방 투사 - 벽 장착 및 후방 투사 - 벽 장착 .
- **소스 선택** : 소스 선택 메뉴에서 프로젝터 입력 소스를 선택할 수 있습니다. VGA-A, VGA-B, 컴포짓 비디오 , HDMI-A, HDMI-B, 무선 디스플레이 , USB 디스플레이 , USB 뷰어 , Intel[®] WiDi 또는 내장 메모리 소스를 선택할 수 있습니다 .
- **비디오 모드** : 프로젝터 사용 방법을 통해 디스플레이 이미지를 최적화하려면 모드를 선택하십시오 .
 - **프레젠테이션** : 프레젠테이션 슬라이드에 적합합니다 .
 - **밝기** : 최대 밝기 및 대비 .
 - **동영상** : 동영상 및 사진 보기에 적합합니다 .
 - **sRGB** : 좀 더 정확한 색상 표현을 제공합니다 .
 - **사용자 정의** : 사용자 선호 설정 .
- **빈 화면** : 켜기 또는 끄기를 선택할 수 있습니다 .
- **가로세로비** : 화면 비율을 선택하여 이미지 표시 방법을 조절할 수 있습니다 .
- **밝기** : 값을 선택하여 이미지 밝기를 조절합니다 .
- **대비** : 값을 선택하여 디스플레이 대비를 조절합니다 .

자동 조정 버튼을 클릭하면 자동으로 설정이 조절됩니다 .

오디오 제어

- **볼륨** : 오디오 볼륨 (0~20) 을 선택합니다 .

공장 초기화 버튼을 누르면 공장 초기화 설정으로 재설정됩니다 .

경고 설정

전자메일 알림

- 전자메일 알림 : 전자메일로 통지 (사용) 하거나 하지 않을 수 (비활성화) 있습니다 .
- 수신 / 참조 / 발신 : 발신 (발신) 및 수신 (수신 / 참조) 이메일 주소를 입력하여 경고 또는 비정상적인 상황 발생 시 통지할 수 있습니다 .
- 주제 : 이메일 주제를 입력할 수 있습니다 .

전자메일 알림 시험 버튼을 클릭하면 이메일 경고 설정을 테스트할 수 있습니다 .

SMTP 설정

- 보내는 SMTP 서버, 사용자명 및 암호는 사용자의 네트워크 관리자 또는 MIS 담당자가 제공해야 합니다 .

알림 조건

- 이메일로 통지할 비정상 또는 경고 상황을 선택할 수 있습니다 . 알림 상황 발생 시 수신자 (수신 / 참조) 에게 전자메일이 보내집니다 .

저장 버튼을 눌러 설정을 저장합니다 .



참고 : 이메일 경고는 기본 25 포트를 사용하는 표준 SMTP 서버에 작동하도록 되어 있습니다 . 암호화 및 인증 (SSL 또는 TLS) 은 지원하지 않습니다 .

시스템 재부팅

관리 > 시스템 재부팅 홈 >>

- 시스템 상태
- 네트워크 설정
- 프로젝션 설정
- 암호 변경
- 초기화
- 컴웨어 업데이트
- 프로젝터 제어 패널
- 경고 설정

시스템 재부팅

시스템 재부팅
무선네트워크를 즉시 재부팅합니다.

재부팅

재부팅을 누르면 시스템이 재부팅됩니다.

Crestron Roomview 연결 상태에서 프로젝터 관리하기



| 항목 | 설명 |
|--------------|--|
| 1 전원 버튼 | 클릭하여 프로젝터 켜기와 끄기를 전환합니다 . |
| 2 볼륨 조절 표시줄 | 볼륨을 높일 때 위로를 클릭합니다 . 프로젝터 스피커의 켜기 / 끄기를 전환할 때 음소거를 클릭합니다 . 볼륨을 낮출 때 아래로를 클릭합니다 . |
| 3 OSD 탐색 패드 | 프로젝터 켜기와 끄기를 전환할 때 메뉴를 클릭합니다 . 화살표 키를 사용하여 OSD 옵션을 탐색하고 확인을 클릭하여 선택합니다 . |
| 4 밝기 버튼 | 프로젝터 디스플레이 밝기를 조정할 때 클릭합니다 . |
| 5 명암 버튼 | 프로젝터 디스플레이 명암을 조정할 때 클릭합니다 . |
| 6 고정 버튼 | 프로젝터 화면 이미지 고정의 켜기와 끄기를 전환할 때 클릭합니다 . |
| 7 이미지 음소거 버튼 | 프로젝터 디스플레이의 켜기와 끄기를 전환할 때 클릭합니다 . 이 기능은 프로젝터 전원을 켜거나 끄지 않습니다 . |
| 8 소스 목록 패널 | 프로젝터의 입력 소스를 전환할 수 있습니다 . |

도구 창을 사용하는 경우

작업 창의 도구 탭을 클릭하면 다음 창이 표시됩니다. 이 창을 사용하여 현재 연결되어 있는 프로젝터에서 설정을 변경할 수 있습니다.

Crestron 컨트롤

- Crestron® 중앙 컨트롤러에 대한 설정을 합니다.

프로젝터

| 항목 | 설명 |
|-------------------------------|--|
| 1 Projector Name (프로젝터 이름) | 현재 연결되어 있는 프로젝터를 네트워크 상의 다른 프로젝터들과 차별화할 수 있는 이름을 입력합니다. (이름에는 최대 15 개의 싱글 바이트 영숫자 문자를 사용할 수 있습니다.) |
| 2 Location (위치) | 네트워크에서 현재 연결되어 있는 프로젝터에 대한 설치 위치 이름을 입력합니다. (이름에는 최대 32 개의 싱글 바이트 영숫자 문자와 기호를 사용할 수 있습니다.) |
| 3 Assigned To (할당 위치) | 프로젝터에 대한 사용자 이름을 입력합니다. (이름에는 최대 32 개의 싱글 바이트 영숫자 문자와 기호를 사용할 수 있습니다.) |
| 4 DHCP | Enabled(사용) 확인란을 선택하여 DHCP 를 사용합니다. DHCP 가 활성화된 경우 IP 주소를 입력할 수 없습니다. |

| 항목 | 설명 |
|------------------------------|--|
| 5 IP Address(IP 주소) | 현재 연결되어 있는 프로젝터에 할당할 IP 주소를 입력합니다. |
| 6 Subnet Mask (서브넷 마스크) | 현재 연결되어 있는 프로젝터에 대한 서브넷 마스크를 입력합니다. |
| 7 Default Gateway (기본 게이트웨이) | 현재 연결되어 있는 프로젝터에 대한 게이트웨이 주소를 입력합니다. |
| 8 DNS Server (DNS 서버) | 현재 연결되어 있는 프로젝터에 대한 DNS 서버 IP 주소를 입력합니다. |
| 9 Send(보내기) | 이 버튼을 눌러 프로젝터에 변경한 내용을 확인합니다. |

사용자 비밀번호

컴퓨터에서 작동 창을 여는 데 비밀번호가 필요할 경우 **Enabled(사용)** 확인란을 선택합니다.

| 항목 | 설명 |
|-----------------------|--|
| 1 New Password (새 암호) | 작업 창을 열기 위해 비밀번호를 변경할 경우 새 비밀번호를 입력합니다. (최대 26 개의 싱글 바이트 영숫자 문자) |
| 2 Confirm(확인) | 새 비밀번호에 입력한 것과 동일한 비밀번호를 입력합니다. 비밀번호가 동일하지 않을 경우, 오류가 표시됩니다. |
| 3 Send(보내기) | 이 버튼을 눌러 사용자 비밀번호에 변경한 내용을 확인합니다. |

관리자 암호

Tools(도구) 창을 여는 데 비밀번호가 필요할 경우 **Enabled(사용)** 확인란을 선택합니다 .

| 항목 | 설명 |
|----------------------------|---|
| 1 New Password (새 암호) | Tools(도구) 창을 열기 위해 비밀번호를 변경할 경우 새 비밀번호를 입력합니다 . (이름에는 최대 26 개의 싱글 바이트 영숫자 문자를 사용할 수 있습니다 .) |
| 2 Confirm(확인) | 새 비밀번호에 입력한 것과 동일한 비밀번호를 입력합니다 . 비밀번호가 동일하지 않을 경우 , 오류가 표시됩니다 . |
| 3 Send(보내기) | 이 버튼을 눌러 관리자 비밀번호에 변경한 내용을 확인합니다 . |

4

프로젝터 문제 해결



프로젝터에 문제가 있으면 다음 문제 해결 정보를 참조하십시오. 문제가 계속되면 Dell 에 문의하십시오. (페이지 147 의 Dell 에 문의하기를 참조하십시오).

문제점

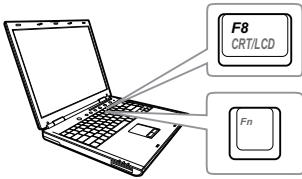
화면에 이미지가 나타나지 않는 경우





해결 방법

- 입력 선택 메뉴에서 올바른 입력 소스를 선택했는지 확인하십시오 .
- 외부 그래픽 포트가 작동하는지 확인하십시오 . Dell 컴퓨터를 사용하는 경우에는   (Fn+F8) 키를 누르십시오 . 다른 컴퓨터를 사용하는 경우에는 각 설명서를 참조하십시오 . 이미지가 올바르게 표시되지 않으면 컴퓨터의 비디오 드라이버를 업데이트 하십시오 . Dell 컴퓨터는 support.dell.com 을 참조하십시오 .
- 모든 케이블이 안전하게 연결되었는지 확인합니다 . " 페이지 9 의 " 프로젝터 설정하기 " 를 참조하십시오 .
- 커넥터의 핀이 구부러지거나 부러지지 않았는지 확인하십시오 .
- 램프가 안전하게 설치되었는지 확인하십시오 (" 페이지 135 의 " 램프 교체 " 참조).
- 고급 설정의 프로젝터 설정 메뉴에서 테스트 패턴을 사용하십시오 . 테스트 패턴의 색상이 정확하게 표시되는지 확인하십시오 .

문제점 (계속)

이미지의 일부만 표시되거나, 스크롤되거나, 부정확하게 표시되는 경우



해결 방법 (계속)

- 1 리모컨에서 자동 조정 버튼을 누르십시오 .
- 2 Dell 랩톱 컴퓨터를 사용하는 경우에는 컴퓨터의 해상도를 WXGA (1280 x 800) 로 설정하십시오 .
 - a Microsoft® Windows® 탭화면에서 사용하지 않는 부분을 마우스 오른쪽 버튼으로 클릭하고 등록 정보를 선택한 후에 설정 탭을 선택하십시오 .
 - b 외부 모니터 포트에 대한 설정이 1280 x 800 픽셀인지 확인합니다 .
 - c   (Fn+F8) 키를 누릅니다 .

해상도 변경에 문제가 있거나 모니터 작동이 멈춘 경우에는 모든 장치와 프로젝터를 다시 시작하십시오 .

Dell 랩톱 컴퓨터를 사용하지 않는 경우에는 설명서를 참조하십시오 . 이미지가 올바르게 표시되지 않으면 컴퓨터의 비디오 드라이버를 업데이트 하십시오 . Dell 컴퓨터는 support.dell.com 을 참조하십시오 .

화면에 프레젠테이션이 표시되지 않는 경우

노트북 컴퓨터를 사용하는 경우에는   (Fn+F8) 키를 누르십시오 .

이미지가 불안정하거나 깜박이는 경우

고급 메뉴의 OSD **디스플레이 설정**에서 트래킹을 조정하십시오 (PC 모드만 해당) .

이미지에 수직으로 깜박이는 막대가 나타나는 경우

고급 메뉴의 OSD **디스플레이 설정**에서 주파수를 조정하십시오 (PC 모드만 해당) .

이미지 색상이 잘못된 경우

- 디스플레이가 그래픽 카드로부터 잘못된 신호를 수신하는 경우 OSD **고급**의 **이미지 설정** 탭에서 신호 유형을 **RGB** 로 설정하십시오 .
- **고급** 메뉴의 **프로젝터 설정**에서 **테스트 패턴**을 사용하십시오 . 테스트 패턴의 색상이 정확하게 표시되는지 확인하십시오 .

이미지 초점이 맞지 않는 경우

- 1 프로젝터 렌즈의 초점 링을 조절하십시오 .
 - 2 영사 화면이 프로젝터로부터 필수 거리 내에 있는지 확인하십시오 (1.96 피트 [0.597 m] 에서 2.4 피트 [0.731 m] 사이) .
-

| 문제점 (계속) | 해결 방법 (계속) |
|-----------------------------------|---|
| 16:9 DVD 를 재생할 때 좌우로 너무 넓게 퍼지는 경우 | <p>프로젝터가 입력 신호 형식을 자동으로 인식합니다 . 투사된 이미지의 가로세로비를 입력 신호 형식에 따라 원래 설정으로 유지합니다 .</p> <p>화면이 여전히 퍼져 있으면 OSD 고급 메뉴의 디스플레이 설정에서 화면 비율을 조정하십시오 .</p> |
| 이미지가 거꾸로 표시되는 경우 | OSD 에서 고급의 프로젝터 설정 을 선택하고 프로젝터 모드를 조정하십시오 . |
| 램프가 타거나 터지는 소리가 들리는 경우 | 램프의 수명이 다한 경우에는 타면서 터지는 소리가 크게 날 수 있습니다 . 이런 경우 , 프로젝터가 다시 켜지지 않습니다 . 램프를 교체하려면 " 페이지 135 의 " 램프 교체 " 를 참조하십시오 . |
| 램프 표시등이 황색으로 켜지는 경우 | 램프 표시등이 황색으로 켜지면 램프를 교체하십시오 . |
| 램프 표시등이 황색으로 깜박이는 경우 | <p>램프 등이 황색으로 깜박이면 램프 모듈 연결이 잘못되어 있을 수 있습니다 . 램프 모듈을 확인하여 올바르게 설치되어 있는지 확인하십시오 .</p> <p>램프 표시등과 전원 표시등이 황색으로 깜박이면 램프 드라이버에 장애가 발생한 것이기 때문에 프로젝터가 자동으로 꺼집니다 .</p> <p>램프 및 온도 표시등이 황색으로 깜박이고 전원 표시등이 청색으로 켜지면 컬러 휠에 장애가 발생한 것이기 때문에 프로젝터가 자동으로 꺼집니다 .</p> <p>보호 모드를 제거하려면 전원 버튼을 10 초 동안 누릅니다 .</p> |
| 온도 표시등이 황색으로 켜지는 경우 | 램프가 과열된 것입니다 . 디스플레이가 자동으로 꺼집니다 . 프로젝터가 식은 후에 다시 디스플레이를 켜십시오 . 문제가 계속되면 Dell 에 문의하십시오 . |

| | |
|--|---|
| <p>문제점 (계속)</p> <p>온도 표시등이 황색으로 깜박이는 경우</p> | <p>해결 방법 (계속)</p> <p>프로젝터 팬에 장애가 있으면 프로젝터는 자동으로 종료됩니다 . 프로젝터 모드를 취소하려면 전원 버튼을 10 초 동안 누릅니다 . 5 분 정도 기다린 다음 다시 전원을 켜십시오 . 문제가 계속되면 Dell 에 문의하십시오 .</p> |
| <p>리모컨이 부드럽게 작동하지 않거나 제한된 범위 내에서만 작동하는 경우</p> | <p>배터리가 부족할 수 있습니다 . 그렇다면 새 AAA 배터리 2 개로 교체하십시오 .</p> |
| <p>DoUSB 가 표시되지 않음</p> | <ul style="list-style-type: none"> • Windows <p>USB 를 통한 디스플레이가 자동으로 실행되어야 합니다 . USB 디스플레이를 수동으로 실행하려면 내 컴퓨터로 이동하여 "USB_Display.exe" 를 실행하십시오 .</p> • Mac <ul style="list-style-type: none"> a CDROM: USB_DISPLAY 로 이동하여 "MAC_USB_Display.pkg" 를 실행합니다 . b 화면 안내에 따라 설치를 완료하십시오 . c 시스템을 재부팅한 후 USB 케이블을 컴퓨터와 프로젝터에 다시 연결합니다 . <p> 참고 : 드라이버 설치 시 관리자 권한이 필요할 수 있습니다 . 네트워크 관리자에게 연락하여 도움을 받으십시오 .</p> |
| <p>IR 펜 위치 오프셋</p> | <ol style="list-style-type: none"> 1 프로젝터와 컴퓨터의 출력 해상도가 1280x800 이어야 합니다 . 2 컴퓨터에서 " 보조 화면만 " 을 선택합니다 . |

안내 신호

| 프로젝터 상태 | 설명 | 제어 버튼 | | 표시등 | |
|-------------------|--|----------|-----------|-----------|----------|
| | | 전원 | TEMP (황색) | LAMP (황색) | |
| 대기 모드 | 프로젝터가 대기 모드에 있습니다. 전원을 켜 준비가 되었습니다. | 백색 정멸 | 끄기 | 끄기 | 끄기 |
| 예열 모드 | 프로젝터가 예열하고 전원이 켜질 때까지 시간이 걸립니다. | 흰색 | 끄기 | 끄기 | 끄기 |
| 램프 켜기 | 프로젝터가 정상 모드에 있고, 이미지를 표시할 준비가 되었습니다. 참고 : OSD 메뉴에 액세스 할 수 없습니다. | 흰색 | 끄기 | 끄기 | 끄기 |
| 냉각 모드 | 프로젝터를 끄려고 냉각 중입니다. | 흰색 | 끄기 | 끄기 | 끄기 |
| 프로젝터 과열 | 통풍구가 막혔거나 주위 온도가 35°C 이상입니다. 프로젝터가 자동으로 꺼집니다. 통풍구가 막히지 않았고 주위 온도가 작동 범위 내에 있는지 확인하십시오. 문제가 계속되면 Dell 에 문의하십시오. | 끄기 | 황색 | 끄기 | 끄기 |
| 램프 드라이버 과열 | 램프 드라이버 과열입니다. 통풍구가 막혔을 수 있습니다. 프로젝터가 자동으로 꺼집니다. 프로젝터가 식은 후에 다시 디스플레이를 켜십시오. 문제가 계속되면 Dell 에 문의하십시오. | 황색 | 황색 | 끄기 | 끄기 |
| 팬 고장 | 팬 중의 하나에 장애가 발생했습니다. 프로젝터가 자동으로 꺼집니다. 문제가 계속되면 Dell 에 문의하십시오. | 끄기 | 황색으로 깜박임 | 끄기 | 끄기 |
| 램프 드라이버 고장 | 램프 드라이버에 문제가 있습니다. 프로젝터가 자동으로 꺼집니다. 전원 코드를 뽑고 3 분 후에 디스플레이를 다시 켜십시오. 문제가 계속되면 Dell 에 문의하십시오. | 황색으로 깜박임 | 끄기 | 황색으로 깜박임 | 황색으로 깜박임 |
| 색상 휠 고장 | 색상 휠을 시작할 수 없습니다. 프로젝터에 장애가 발생하여 프로젝터가 자동으로 꺼집니다. 전원 코드를 뽑고 3 분 후에 프로젝터를 켜십시오. 문제가 계속되면 Dell 에 문의하십시오. | 흰색 | 황색으로 깜박임 | 황색으로 깜박임 | 황색으로 깜박임 |
| 램프 고장 | 램프에 결함이 있습니다. 램프를 교체하십시오. | 끄기 | 끄기 | 황색 | 황색 |
| 장애 - DC 공급 (+12V) | 전원 공급이 중단되었습니다. 프로젝터가 자동으로 꺼집니다. 전원 코드를 뽑고 3 분 후에 프로젝터를 켜십시오. 문제가 계속되면 Dell 에 문의하십시오. | 황색으로 깜박임 | 황색 | 황색 | 황색 |
| 램프 모듈 연결 실패 | 램프 모듈 연결이 잘못되어 있을 수 있습니다. 램프 모듈을 확인하여 올바르게 설치되어 있는지 확인하십시오. 문제가 계속되면 Dell 에 문의하십시오. | 끄기 | 끄기 | 황색으로 깜박임 | 황색으로 깜박임 |

램프 교체

△ 주의 : 이 섹션의 절차를 시작하기 전에 페이지 8 에 설명되어 있는 안전 지침을 따르십시오 .

화면에 " 램프의 수명 만료 시간에 가까워지고 있습니다 . 교환하십시오 !

www.dell.com/lamps " 라는 메시지가 표시되면 램프를 교환하십시오 . 램프를 교체한 후에도 이 문제가 계속되면 Dell 에 문의하십시오 . 자세한 방법은 페이지 147 의 " Dell 에 문의하기 " 를 참조하십시오 .

△ 주의 : 프로젝터의 안전 및 최적의 상태를 위해 정품 램프를 사용하십시오 .

△ 주의 : 사용 중에는 램프가 매우 뜨겁습니다 . 프로젝터가 식을 때까지 최소 30 분 정도 기다린 후에 램프를 교체하십시오 .

△ 주의 : 전구나 램프 유리에 손을 대지 마십시오 . 프로젝터 램프는 매우 약하기 때문에 만지면 깨질 수 있습니다 . 깨진 조각이 날카롭기 때문에 부상을 입을 수 있습니다 .

△ 주의 : 램프가 깨졌으면 프로젝터에서 깨진 조각을 모두 제거하고 지방 , 지역 또는 정부 법률에 따라 폐기하거나 재활용하십시오 . 자세한 내용은 www.dell.com/hg 를 참조하십시오 .

- 1 프로젝터를 끄고 전원 코드를 빼십시오 .
- 2 프로젝터가 식을 때까지 30 분 이상 기다리십시오 .
- 3 램프 덮개를 고정시키는 2개의 나사를 풀고 덮개를 여십시오 .
- 4 램프를 고정시키는 2개의 나사를 풁니다 .
- 5 램프의 금속 손잡이를 잡고 들어올립니다 .

 **참고 :** Dell 에서 보증 기간 내에 교체한 램프를 반환하도록 요청할 수 있습니다 . 그렇지 않은 경우에는 해당 지역의 폐기물 처리 기관에 문의하여 가까운 폐기물 처리장 위치를 확인하십시오 .

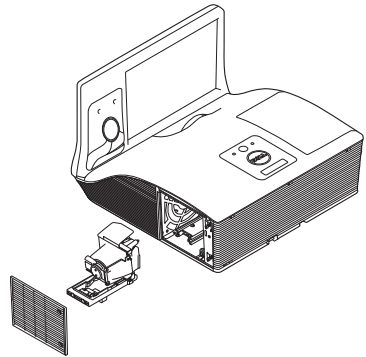

- 6 새 램프로 교체하십시오 .
- 7 램프를 고정시키는 2 개의 나사를 조입니다 .
- 8 램프 커버를 교체하고 나사 2 개를 조입니다 .

9 고급 메뉴의 OSD 전원 설정에 있는 램프 초기화에 대해 "예"를 선택해 램프 사용 시간을 재설정합니다 (페이지 48에 있는 고급의 전원 설정 참조). 새로운 램프 모듈이 변경되면 프로젝터는 자동으로 탐지하여 램프 시간을 재설정합니다.



주의 : 램프 폐기 (미국에만 해당)

 본 제품에 포함된 램프에는 수은이 들어 있기 때문에 재활용하거나 지방 자치 단체 또는 정부 법률에 따라 폐기해야 합니다. 자세한 내용은 WWW.DELL.COM/HG 페이지를 참조하거나 WWW.EIAE.ORG 사이트를 통해 전자 산업 협회에 문의하십시오. 램프 폐기에 대한 정보는 WWW.LAMPRECYCLE.ORG 사이트에서 확인하십시오.

자주하는 질문 :

인터넷을 통하여 프로젝트에 원격으로 접근하고 싶습니다 . 브라우저를 어떻게 설정하는 것이 좋습니까 ?

최적의 브라우저를 설정하려면 다음과 같이 합니다 :

- 1 제어판 → 인터넷 옵션 → 일반 탭 → 임시 인터넷 파일 → 설정 → 선택 페이지를 열때마다를 클릭합니다 .
- 2 일부 방화벽 또는 바이러스 방지 프로그램은 HTTP 응용 프로그램을 차단할 수 있습니다 . 가능하면 방화벽 또는 바이러스 프로그램을 끄십시오 .

인터넷을 통하여 프로젝트에 원격으로 접근하고 싶습니다 . 방화벽을 통과하기 위해 어떤 소켓 포트 번호를 사용해야 합니까 ?

프로젝터가 사용하는 TCP/IP 소켓 포트는 다음과 같습니다 .

| UDP/TCP | 포트 번호 | 설명 |
|---------|-------|--|
| TCP | 80 | 웹 구성 (HTTP) |
| UDP/TCP | 25 | SMTP: 메일 서버 간의 이메일 라우팅에 사용 |
| UDP/TCP | 161 | SNMP: Simple Network Management Protocol |
| UDP | 9131 | AMX: AMX discovery에 사용 |

인터넷을 통하여 프로젝트에 접근할 수 없는 이유는 무엇입니까 ?

- 1 컴퓨터 / 노트북이 인터넷에 연결되어 있는지 확인하십시오 .
- 2 MIS 또는 네트워크 관리자에게 컴퓨터 / 노트북이 같은 서브넷을 사용하고 있는지 확인하십시오 .

SMTP 서버를 통하여 프로젝터에 접근할 수 없습니다. 해결 방법은?

- 1 MIS 또는 네트워크 관리자에게 SMTP 서버 기능이 프로젝터에 대해 열려 있는지, 그리고 프로젝터에 할당된 IP가 SMTP 서버에 접근할 수 있게 되어 있는지 확인하십시오. 프로젝터의 SMTP 소켓 포트 번호는 25이며 이 번호는 변경될 수 없습니다.
- 2 보내는 SMTP 서버, 사용자 이름 및 암호가 정확하게 설정되어 있는지 확인하십시오.
- 3 SMTP 서버에 따라 메일의 "발신"이 "사용자 이름" 및 "암호"와 일치하는지 확인할 수 있습니다. 예를 들어, test@dell.com 을 "발신"의 메일 주소로 사용하면, test@dell.com 어카운트 정보의 사용자 이름 또는 암호를 사용하여 SMTP 서버에 로그인 해야 합니다.

프로젝터에 테스트 메일을 보냈다고 표시 뒀는데도 불구하고 테스트 경고 메일을 받지 못한 이유는 무엇입니까?

SMTP 서버가 경고 메일을 스팸 메일로 인식했거나, SMTP 서버 제한 때문일 수 있습니다. MIS 또는 네트워크 관리자에게 SMTP 서버 설정을 확인하십시오.

방화벽 구성 및 자주하는 질문

질문 : 웹 관리 페이지에 접속이 안 되는 이유는 무엇입니까 ?

답 : 귀하의 컴퓨터의 방화벽 구성이 웹 관리 웹페이지 접근을 허용하지 않을 수 있습니다 . 다음 구성 설정을 참조하십시오 .

| 방화벽 보호 | 구성 |
|---------------------------------|---|
| McAfee Security Center | <ol style="list-style-type: none">1 McAfee 보안 센터 시작 (시작 > 모든 프로그램 > McAfee > McAfee Security Center).2 Personal firewall plus 탭에서 View the Internet Applications List 를 클릭합니다 .3 목록에서 Dell Projector 를 선택합니다 .4 Permissions 컬럼에 놓고 오른쪽 클릭을 합니다 .5 팝업 메뉴에서 Allow Full Access 을 선택합니다 . |
| Norton AntiVirus | <ol style="list-style-type: none">1 Norton AntiVirus 열기 (시작 > 모든 프로그램 > Norton AntiVirus > Norton AntiVirus).2 Options 메뉴를 클릭하고 , Norton AntiVirus 를 선택합니다 .3 Status 페이지에서 Internet Worm Protection 을 선택합니다 .4 프로그램 목록에서 Dell Projector 를 선택합니다 .5 Internet Access 컬럼에 놓고 오른쪽 클릭을 합니다 .6 팝업 메뉴에서 Permit All 을 선택합니다 .7 확인을 누릅니다 . |
| Sygate Personal Firewall | <ol style="list-style-type: none">1 Sygate Personal Firewall(시작 > 모든 프로그램 > Sygate > Sygate Personal Firewall).2 실행 중인 응용 프로그램 목록에서 Dell Projector 를 오른쪽 클릭합니다 .3 팝업 메뉴에서 Allow 를 선택합니다 . |

| | |
|--------------------|--|
| 방화벽 보호 | 구성 |
| Windows 방화벽 | <ol style="list-style-type: none"> 1 Windows 방화벽 열기 (시작 > 모든 프로그램 > 제어판). Windows 방화벽을 두 번 클릭합니다 . 2 일반 탭에서 , 예외 없음의 체크를 해제합니다 . 3 예외 탭에서 프로그램 추가... 버튼을 클릭합니다. 4 프로그램 목록에서 Dell Projector 를 선택한 후 확인을 누릅니다 . 5 확인을 눌러 예외 설정을 확인합니다 . |
| Zone Alarm | <ol style="list-style-type: none"> 1 Zone Alarm 방화벽 열기(시작 > 모든 프로그램 > Zone Labs > Zone Labs Center). 2 프로그램 제어 페이지에서 Dell Projector 를 선택합니다 . 3 Access-Trusted 컬럼에 놓고 오른쪽 클릭을 합니다 . 4 팝업 메뉴에서 Allow 를 선택합니다 . 5 오른쪽 클릭하여 액세스 - 인터넷, 서버 - 신뢰 및 서버 - 인터넷 컬럼에 대해 허용을 선택합니다 . |

5

사양

| | |
|------------|---|
| 광 밸브 | 0.65" WXGA-800 S450 DMD, DarkChip3™ |
| 밝기 | 3100 ANSI 루멘 (최고) |
| 대비율 | 기본 : 2200:1 표준 고대비율 모드 : 8000:1 표준 |
| 균일성 | 85% 표준 (일본 표준 - JBMA) |
| 픽셀 수 | 1280 x 800 (WXGA) |
| 가로세로비 | 16:10 |
| 내부 플래시 메모리 | 2 GB 메모리 (최대) |
| 표시 색상 | 10 억 7 천만 색상 |
| 색상 휠 속도 | 2 X 1 X 3D 디스플레이용 |
| 투사 렌즈 | F- 정지 : F/ 2.6 유효한 초점 거리 = 654 mm ± 10 mm @ 87.2 화면 크기 고정 렌즈, 디지털 줌에만 해당 투영율 = 0.35 와이드 및 텔레 오프셋 비율 : 125%±5% |
| 투사 화면 크기 | 70 ~ 100 인치 (대각선) |
| 투사 거리 | 1.7 ~ 2.49 피트 (0.517 ~ 0.759 m ± 0.01 m) |
| 비디오 호환성 | 복합 비디오 : NTSC: M (3.58 MHz), 4.43 MHz PAL: B, D, G, H, I, M, N, 60 SECAM: B, D, G, K, K1, L VGA 를 통한 컴포넌트 비디오 입력 : 1080i, 720p, 576i/p, 480i/p HDMI 입력 : 1080p, 720p, 576i/p, 480i/p |

| | |
|--------------------------|--|
| 전원 | PFC 입력이 있는 범용 AC 100-240 V 50-60 Hz |
| 소비 전력 | 정상 모드 : 345 W \pm 10% @ 110 Vac (네트워크 켜짐) 환경 친화 모드 : 285 W \pm 10% @ 110 Vac (네트워크 켜짐) 대기 모드 : < 0.5 W S510/S510n 네트워크 연결 대기 : < 9.6W |
| 오디오 | 스피커 2 개 , 10 와트 RMS |
| 노이즈 레벨 | 정상 모드 : 36 dB(A) 환경 친화 모드 : 32 dB(A) |
| 프로젝터 무게 | 16.76 lbs (7.6 kg) |
| IR 펜 무게 (S510 에만 해당) | 55.2 g(배터리 포함) |
| 크기 (폭 x 높이 x 깊이) | 14.1 x 9.1 x 14.4 인치 (357 x 231 x 367 mm) |

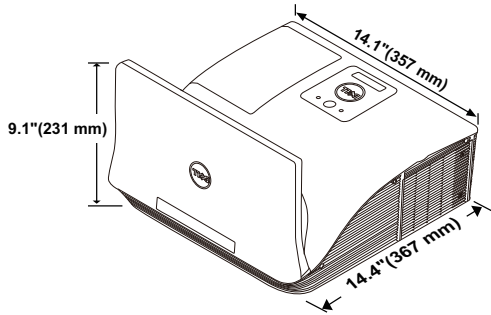

IR 펜 크기 (D x Φ) (S510 에만 해당) 6.39 x 0.71 (162.2 x 18 mm)

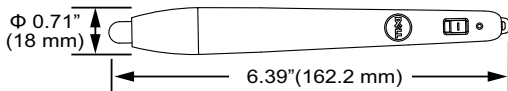

환경

작동 온도 : 5 °C - 40 °C (41 °F - 104 °F)

습도 : 최고 80%

보관 온도 : 0 °C - 60 °C
(32 °F - 140 °F)

습도 : 최고 90%

선적 온도 : -20 °C - 60 °C
(-4 °F - 140 °F)

습도 : 최고 90%

I/O 커넥터

전원 : AC 전원 소켓 1 개 (3- 핀 - C14 inlet)

VGA 입력 : 15- 핀 D-sub 커넥터 (파란색) 2 개 ,
VGA-A & VGA-B, 아날로그 RGB/ 컴포넌트 입력
신호용 .

VGA 출력 : VGA-A 루프 통과용 15- 핀 D-sub 커
넥터 (검은색) 1 개 .

복합 비디오 입력 : CVBS 신호용 노란색 RCA 잭
1 개 .

HDMI 입력 : HDMI 1.4a 지원용 HDMI 커넥터 한
2 개 . HDCP 규격 준수 / MHL 규격 준수 1 개 .

아날로그 오디오 입력 : 3.5 mm 스테레오 미니폰
잭 (파란색) 2 개 및 RCA 커넥터 한 쌍 (적색 /
흰색) .

가변 오디오 출력 : 3.5 mm 스테레오 미니폰 잭
(초록) .

USB (타입 B) 포트 : 펌웨어 업그레이드 및 원격
지원 용 미니 USB 슬레이브 1 개 .

RS232 포트 : RS232 통신용 9 핀 D- 서브 1 개 .

USB (타입 A) 포트 : 멀티미디어 재생 USB 커넥터
한 개 (동영상 / 음악 / 사진 / 오피스 뷰어) .

USB (타입 B) 포트 : USB 디스플레이와 USB 메모
리 스토리지 액세스를 지원하는 USB 커넥터 1 개
(내부 메모리) .

RJ45 포트 : 네트워크 및 LAN 디스플레이를 통한
프로젝터 제어용 RJ45 커넥터 1 개 .

마이크

3.5 mm 스테레오 미니폰 잭 (핑크색) .

| | |
|-------|--|
| 무선 | <p>무선 표준 : IEEE 802.11 a/b/g/n (1T2R)</p> <p>OS 환경 : Windows 8/7/Vista/XP/2000, MAC OS X</p> <p>지원 : 프레젠테이션 및 프로젝터 제어 .</p> <p>동시에 30 명의 사용자 접속 가능 .</p> <p>4 개로 화면 분할 . 화면에 4 개의 슬라이드 투사 가능 .</p> <p>회의 제어 모드 .</p> <p>오디오 프로젝션 지원 (드라이버 설치 필요 . dell.com/support 에서 다운로드) .</p> <p>MobiShow 및 WiFi-Doc 투사를 지원합니다 .</p> |
| 램프 | OSRAM 280 W 사용자가 교체할 수 있는 램프 |
| 램프 수명 | <p>정상 모드 : 최대 3000 시간</p> <p>환경 친화 모드 : 최대 4000 시간</p> <p>동적 친환경 사이클 모드 : 최대 5000 시간</p> |

 **참고 :** 프로젝터에 대한 램프 수명율은 밝기 감소에 대한 측정이며 출력이 정지되고 램프가 꺼지는 시간에 대한 측정치가 아닙니다 . 램프 수명은 지정된 램프에서 램프 샘플 모집단의 50% 이상이 정격 루멘의 약 50% 정도로 밝기가 감소하는 데 걸리는 시간으로 정의합니다 . 램프 수명율은 어떠한 방법으로도 보장하지 않습니다 . 램프의 실제 수명은 사용자의 패턴 및 사용 환경에 따라 변합니다 . 사용 환경이 더럽거나 , 고온 , 또는 하루에 장시간 사용 , 갑작스런 전원 중단 등 같은 약 조건에서의 프로젝터 사용은 램프의 수명을 단축하거나 고장의 원인이 될 수 있습니다 .

RS232 핀 배치

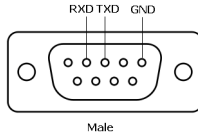

RS232 프로토콜

- 통신 설정

| 연결 설정 | 값 |
|--------|--------|
| 전송 속도 | 19,200 |
| 데이터 비트 | 8 |
| 패리티 | 없음 |
| 정지 비트 | 1 |

- 명령 유형
OSD 메뉴를 열고 설정 조정 .
- 제어 명령 구문 (PC 에서 프로젝터로)
[H][AC][SoP][CRC][ID][SoM][COMMAND]
- 예 : 전원 켜기 명령 (낮은 바이트 먼저 전송)
--> 0xBE, 0xEF, 0x10, 0x05, 0x00, 0xC6, 0xFF, 0x11, 0x11, 0x01, 0x00, 0x01
- 제어 명령 목록
최신 RS232 코드를 보려면 Dell 지원 사이트 support.dell.com 으로 이동하십시오 .
최신 SNMP 명령과 목록을 보려면 Dell 지원 사이트 support.dell.com 으로 이동하십시오 .

호환성 모드 (아날로그 / 디지털)

| 해상도 | 재생율 (Hz) | 수평 동기신호 주파수 (KHz) | 픽셀 클럭 (MHz) |
|-----------------|----------|----------------------|----------------|
| 640 x 350 | 70.087 | 31.469 | 25.175 |
| 640 x 480 | 59.940 | 31.469 | 25.175 |
| 720 x 480 p60 | 59.940 | 31.469 | 27.000 |
| 720 x 576 p50 | 50.000 | 31.250 | 27.000 |
| 720 x 400 | 70.087 | 31.469 | 28.322 |
| 640 x 480 | 75.000 | 37.500 | 31.500 |
| 640 x 480 | 85.008 | 43.269 | 36.000 |
| 800 x 600 | 60.317 | 37.879 | 40.000 |
| 800 x 600 | 75.000 | 46.875 | 49.500 |
| 800 x 600 | 85.061 | 53.674 | 56.250 |
| 1024 x 768 | 60.004 | 48.363 | 65.000 |
| 1280 x 720 p50 | 50.000 | 37.500 | 74.250 |
| 1280 x 720 p60 | 60.000 | 45.000 | 74.250 |
| 1920 x 1080 i50 | 50.000 | 28.125 | 74.250 |
| 1920 x 1080 i60 | 60.000 | 33.750 | 74.250 |
| 1280 x 720 | 59.855 | 44.772 | 74.500 |
| 1024 x 768 | 75.029 | 60.023 | 78.750 |
| 1280 x 800 | 59.810 | 49.702 | 83.500 |
| 1366 x 768 | 59.790 | 47.712 | 85.500 |
| 1360 x 768 | 60.015 | 47.712 | 85.500 |
| 1024 x 768 | 84.997 | 68.677 | 94.500 |
| 1440 x 900 | 59.887 | 55.935 | 106.500 |
| 1280 x 1024 | 60.020 | 63.981 | 108.000 |
| 1400 x 1050 | 59.978 | 65.317 | 121.750 |
| 1280 x 800 | 84.880 | 71.554 | 122.500 |
| 1280 x 1024 | 75.025 | 79.976 | 135.000 |
| 1440 x 900 | 74.984 | 70.635 | 136.750 |
| 1680 x 1050 | 59.954 | 65.290 | 146.250 |
| 1280 x 960 | 85.002 | 85.938 | 148.500 |
| 1920 x 1080 | 60.000 | 67.500 | 148.500 |
| 1024 x 768 | 119.989 | 97.551 | 115.500 |

6

Dell 에 문의하기

미국 내 고객은 800-WWW-DELL(800-999-3355) 로 전화하십시오 .



참고 : 활성 인터넷 연결이 없으면 구매 인보이스 , 포장 명세서 , 청구서 또는 Dell 제품 카탈로그에서 연락처 정보를 찾을 수 있습니다 .

Dell 은 몇몇 온라인과 전화 기반 지원과 서비스 옵션을 제공합니다 . 이용 가능성은 나라와 제품에 따라 다르며 , 사용자의 지역에서 일부 서비스를 이용하지 못할 수도 있습니다 . 판매 , 기술 지원 또는 고객 서비스 문제로 Dell 에 연락하려면 :

- 1 www.dell.com/contactDell 로 가십시오 .
- 2 인터랙티브 맵에서 지역을 선택합니다 .
- 3 문의 분야를 선택합니다 .
- 4 필요에 따라 적절한 서비스 또는 지원 링크를 선택합니다 .

Crestron 연락처

Crestron 은 전화문의 및 온라인 기술 지원 옵션을 제공합니다 . 나라에 따라 제한이 있을 수 있지만 , 이메일 getroomview@crestron.com 은 세계 어느 국가에서도 직접 문의할 수 있습니다 .

기술 지원 센터

미국 및 캐나다의 경우

전화 : 877-516-5394

이메일 : roomviewsupport@crestron.com

미국 및 캐나다를 제외한 지역의 경우

전화 : +1 201-367-1037

이메일 : roomviewsupport@crestron.com

7

부록 : 용어 설명

ANSI 루멘 — 밝기를 측정하는 표준. 제곱미터 이미지를 9 개의 동일한 직사각형으로 나누고, 각 직사각형의 중앙에서 룩스 (또는 밝기) 를 측정하고, 9 개 수치를 평균하여 측정합니다.

가로세로비 — 가장 많이 사용하는 화면 비는 4:3입니다. 초기 TV 및 컴퓨터의 비디오 형식인 4:3 화면 비는 화면의 가로 길이와 세로 길이의 비율이 4:3 인 것을 의미합니다.

밝기 — 디스플레이나 프로젝션 디스플레이 또는 프로젝션 장치에서 나오는 빛의 양. 프로젝터의 밝기는 ANSI 루멘 단위로 측정합니다.

색 온도 — 백색광의 색채 현시. 낮은 색 온도는 더 따뜻한 (더 누르스름하거나 불그스름한) 빛을 뜻하고 높은 색 온도는 더 차가운 (더 푸르스름한) 빛을 뜻합니다. 색 온도의 표준 단위는 켈빈 (K) 입니다.

컴포넌트 비디오 — 휘도 신호와 두 개의 개별 색도 신호로 이루어진 형식으로 우수한 비디오를 전달하는 방법이며 아날로그 컴포넌트는 Y'Pb'Pr' 로 정의되고 디지털 컴포넌트는 Y'Cb'Cr' 로 정의됩니다. 컴포넌트 비디오는 DVD 플레이어에 사용됩니다.

복합 비디오 — 루마 (밝기), 크로마 (색), 버스트 (색 기준) 및 싱크 (수평과 수직 동기화 신호) 를 단선 페어로 전달되는 신호 파형으로 결합하는 비디오 신호. NTSC, PAL 및 SECAM 세 가지 형식이 있습니다.

압축 해상도 — 입력 이미지가 프로젝터의 기본 해상도보다 높으면 결과 이미지는 프로젝터의 기본 해상도에 맞게 크기가 조정됩니다. 디지털 장치의 압축 특성은 일부 이미지 내용이 손실된다는 것을 뜻합니다.

대비율 — 화상에서 밝은 값과 어두운 값의 범위 또는 최대값과 최소값 사이의 비율. 프로젝션 업계에서는 다음 두 가지 방법으로 비율을 측정합니다.

- 1 완전히 켜짐/꺼짐 — 완전 백색 이미지의 광 출력(완전히 켜짐)과 완전 흑색 이미지의 광 출력 (완전히 꺼짐) 사이의 비율 측정.
- 2 ANSI — 16 개의 흑색과 백색 사각형이 교대로 섞인 패턴 측정. 백색 사각형의 평균 광 출력을 흑색 사각형의 평균 광 출력으로 나눠서 ANSI 대비율을 결정합니다.

완전히 켜짐 / 꺼짐 대비의 값이 항상 동일한 프로젝터의 ANSI 대비 값보다 큼니다.

dB — 데시벨 — 일반적으로 두 개의 음향 또는 전기 신호 사이의 강도나 세기의 상대적 차이를 나타내는 데 사용하는 단위로, 크기는 두 레벨의 비율을 일반 로그하고 10 을 곱한 값과 같습니다.

대각선 화면 — 화면이나 영사되는 이미지의 크기를 측정하는 방법. 한 쪽 구석에서 맞은편 구석까지 측정합니다. 높이 9 피트, 넓이 12 피트 화면은 대각선 길이가 15 피트입니다. 본 설명서는 위에 설명된 대로 대각선 길이가 보통 컴퓨터인 4:3 비율로 가정합니다.

DHCP — 동적 호스트 설정 프로토콜 — 서버에서 TCP/IP 주소를 장치에 자동으로 할당하는 네트워크 프로토콜.

DLP® — Digital Light Processing™의 약어 — Texas Instruments 에서 개발한 반사식 디스플레이 기술로, 여러 개의 작은 거울을 사용합니다. 컬러 필터를 통과한 빛이 DMD 라는 DLP 거울에 전달되면 여기서 RGB 컬러가 화면에 영사되는 화상으로 조정됩니다.

DMD — Digital Micro-Mirror Device — 각 DMD 는 보이지 않는 요크에 매달린 수천 개의 미세한 알루미늄 합금 편향 거울로 이루어져 있습니다.

DNS — 도메인명 시스템 — 도메인 이름을 IP 주소로 전환하는 인터넷 서비스.

초점 길이 — 렌즈 표면부터 초점까지의 거리.

주파수 — 전기 신호의 반복 속도를 나타내는 초당 사이클 수. Hz 단위로 측정합니다.

HDCP — 대역폭 디지털 - 콘텐츠 보호 — DVI, HDMI 와 같이 디지털 인터페이스를 사용하는 디지털 엔터테인먼트 콘텐츠를 보호하기 위해 인텔사가 개발한 사양.

HDMI — 고품질 멀티미디어 인터페이스 — HDMI 는 비 압축 고품질 비디오를 디지털 오디오와 장치 제어 데이터와 함께 단일 커넥터로 전달합니다.

Hz(헤르츠) — 주파수 단위.

IEEE802.11 — 무선랜 (WLAN) 통신에 대한 표준. 802.11b/g/n 은 2.4GHz 대역을 사용합니다.

키스톤 보정 — 프로젝터와 스크린의 각도가 잘못되어 영사되는 이미지가 뒤틀리는 (보통 위쪽이 넓고 아래쪽이 좁게 표시되는 효과) 것을 보정하는 장치.

최대 거리 — 광광한 방에서 사용할 수 있을 만큼 (충분히 밝은) 이미지를 투영할 수 있는 화면과 프로젝터 사이의 거리.

최대 이미지 크기 — 어두운 방에서 프로젝터가 투영할 수 있는 가장 큰 이미지. 이 크기는 보통 광학적 초점 거리에 따라 제한됩니다.

최소 거리 — 프로젝터가 화면에 이미지 초점을 맞출 수 있는 가장 가까운 위치.

NTSC — National Television Standards Committee(국제 텔레비전 표준 협회). 비디오와 방송에 사용하는 북미 표준, 초당 30 프레임 525 개 주사선 비디오 형식.

PAL — Phase Alternating Line. 비디오와 방송에 사용하는 유럽 방송 표준, 초당 25 프레임 625 개 주사선 비디오 형식.

역상 이미지 — 가로 방향으로 이미지를 뒤집을 수 있는 기능. 정상적인 전방 영상 환경에서 사용할 때는 텍스트, 그래픽 등이 뒤쪽을 향하게 됩니다. 역상 이미지는 후방 영사에 사용됩니다.

RGB — Red, Green, Blue 의 약어 — 일반적으로 세 가지 색상 각각에 대하여 별도의 신호가 필요한 모니터를 설명할 때 사용됩니다 .

SECAM — 비디오와 방송에 사용하는 프랑스 및 국제적 방송 표준 . PAL 과 매우 유사하지만 색 정보를 보내는 다른 방식이 다릅니다 .

SSID — Service Set Identifiers 의 약어 — 사용자가 연결하려고 하는 특정 무선 랜을 식별하는 이름 .

SVGA — Super Video Graphics Array 의 약어 — 800 x 600 픽셀 해상도 .

SXGA — Super Ultra Graphics Array — 1280 x 1024 픽셀 해상도 .

UXGA — Ultra Extended Graphics Array 의 약어 — 1600 x 1200 픽셀 해상도 .

VGA — Video Graphics Array — 640 x 480 픽셀 해상도 .

WEP — Wired Equivalent Privacy 의 약어 — 통신 데이터를 암호화하는 방법 . 통신 암호는 당사자 끼리 만들고 통용하기 때문에 제 삼자가 해독할 수 없습니다 .

XGA — Extra Video Graphics Array — 1024 x 768 픽셀 해상도 .

WXGA — Wide Extended Graphics Array 의 약어 — 1280 x 800 픽셀 해상도 .

색인

D

Dell

문의하기 147, 149

Dell 에 문의하기 5, 132, 135

ㄷ

대화형 펜

배터리 52

손목 밴드 홀더 52

전원 스위치 52

전원 표시등 52

펜 팁 52

ㄹ

램프 교체 135

리모콘 12

ㄴ

문제 해결

Dell 에 문의하기 130

ㄷ

본체 7

10 W 스피커 7

IR 수신기 7

램프 LED 7

램프 덮개 7

렌즈 7

온도 LED 7

전원 버튼 7

초점 링 7

카메라 7

ㄴ

사양

I/O 커넥터 143

IR 펜 무게 142

IR 펜 크기 142

RS232 프로토콜 145

가로세로비 141

광 밸브 141

균일성 141

내부 플래시 메모리 141

노이즈 레벨 142

대비율 141

밝기 141

비디오 호환성 141

색상 휠 속도 141

소비 전력 142

오디오 142

전원 142

크기 142

투사 거리 141

투사 렌즈 141

투사 화면 크기 141

표시 색상 141

프로젝터 무게 142

픽셀 수 141

환경 143

오

연결 포트

- HDMI-B 커넥터 17
- MHL 기능을 지원하는 HDMI-A/MHL 커넥터 17
- RJ-45 커넥터 17
- RS232 커넥터 17
- USB 뷰어 용 USB 타입 A 커넥터 17
- USB 타입 B USB 디스플레이 커넥터 (DoUSB) 17
- VGA 출력 (모니터 루프 통과) 커넥터 17
- VGA-A 입력 (D-sub) 커넥터 17
- VGA-B 입력 (D-sub) 커넥터 17
- 마이크 커넥터 17
- 미니 USB(미니 타입 B) 17
- 복합 비디오 커넥터 17
- 오디오 우측 - 채널 입력 커넥터 17
- 오디오 좌측 - 채널 입력 커넥터 17
- 오디오 출력 커넥터 17
- 오디오 -A 입력 커넥터 17
- 오디오 -B 입력 커넥터 17
- 전원 코드 커넥터 17

자

- 전화번호 147
- 지원
 - Dell 에 문의하기 147, 149

프

- 프로젝터 초점 조절 9
- 초점 링 9
- 프로젝터에 연결하기
 - HDMI 케이블 19
 - MHL 케이블 23
 - RJ45 케이블 29
 - RS232 케이블 21
 - RS232(9 핀 D- 서브 피메일과 피메일 핀 2-3 연결 스왑) 케이블 30
 - USB 플래시 디스크 28
 - USB-A 와 USB-B 를 연결하는 케이블 20
 - USB-A 와 미니 USB-B 를 연결하는 케이블 18
 - VGA 와 VGA 를 연결하는 케이블 18, 26
 - 상용 RS232 제어 상자 30
 - 오디오 케이블 27
 - 전원 코드 18, 19, 20, 21, 23, 26, 27, 28, 29, 30
 - 컴퓨터에 연결 18

화

- 화면 디스플레이
 - 고급 37
 - 도움말 50
 - 밝기 / 명암 35
 - 비디오 모드 35
 - 언어 50
 - 오디오 EQ 36
 - 오디오 볼륨 36
 - 입력 선택 32
 - 입력 선택 USB 34

입력 선택 다중 디스플레이 33

자동 조정 34